

# 第119届 中国日用百货 商品交易会



## 参展商手册 Exhibitor Manual

2026

7.23<sup>Thu</sup> → 7.25<sup>Sat</sup>

上海新国际博览中心 (SNIEC)

W1-W5

E1-E7

N1-N3

主办单位  
BUILT BY

**RX Huabai**

励展华百展览(北京)有限公司

支持单位  
SUPPORTER



中国百货  
商业协会

[www.CDATF.com](http://www.CDATF.com)



扫码关注“百货会”





**RX Huabai**

励展华百展览(北京)有限公司

尊敬的参展商:

欢迎参加第 119 届中国日用百货商品交易会。

这份参展商手册详细刊载了本届展览的展会须知、守则和有关资料,对贵公司出展前的筹备工作甚有帮助。

凡贵司已呈交的表格,我们建议您打印一份作存案及方便日后核对账目(如有租赁)。请详阅手册内所列各项规则,并留意各项额外设施及服务申请表上所列明的呈交截止日期,我们会尽力维持价格不变,但请谨记和体谅,所有价格存在变动可能。此外,参展商只可以展出其生产、代理及分销之产品。

如需任何查询或协助,请与组委会联络。谨祝贵公司展出成功。

组委会上

励展华百展览(北京)有限公司



# 第119届 中国日用百货商品交易会

2026年7月23-25日 | 上海新国际博览中心

W1-W5 / E1-E7 / N1-N3

## 目录

01 展览会综合信息

02 参展商须知

03 展位搭建须知

04 展品运输须知

05 服务需求表格





## 目录

第一章 展览会综合信息 .....	5
1.1 展览会名称 .....	5
1.2 展馆交通 .....	5
1.3 展览会时间 .....	5
1.4 展会主办方、大会指定服务商服务项目及联络方式 .....	6
1.5 入场须知 .....	8
1.6 停车场 .....	9
1.7 安全保卫 .....	10
1.7.1 安全出口指示 .....	10
1.7.2 失物招领 .....	10
1.7.3 撤馆物品安全 .....	11
1.8 会场广播 .....	11
1.9 空调系统 .....	11
1.10 商务中心 .....	11
1.11 膳食 .....	11
1.12 酒店住宿 .....	12
1.13 签证邀请函 .....	12
第二章 参展商须知 .....	13
2.1 防火安全 .....	13
2.2 保险与责任 .....	13
2.3 展位运作管理 .....	13
2.4 展品示范安全 .....	14
2.5 宣传资料及活动规则 .....	14
2.6 知识产权 .....	15
2.7 隐私政策 .....	15
2.8 摄影及拍照 .....	15
2.9 预防流行性疾病 .....	16
2.10 展馆拥有权 .....	16
2.11 不可抗力因素 .....	16
第三章 展位搭建须知 .....	17
3.1 展馆损毁 .....	17
3.2 展馆技术参数 .....	17
3.3 展馆设施使用说明 .....	17
3.3.1 电力装置 .....	17
3.3.2 压缩空气 .....	18
3.3.3 网络 .....	18
3.4 标准展位 .....	18
3.4.1 基本设施 .....	18
3.4.2 设施配套标准 .....	20
3.4.3 展位装饰规定 .....	20
3.4.4 展位一键报警可视对讲装置 .....	21
3.4.5 展位清洁 .....	21



3.5 光地展位.....	21
3.5.1 “Go Green 绿色低碳” 展台设计搭建原则及标准.....	21
3.5.2 绿色搭建方案.....	26
3.5.3 展位设计及搭建规定.....	30
3.5.4 主场承建商审图要求.....	34
3.5.5 第三方审图要求.....	34
3.5.6 展位一键报警可视对讲装置.....	35
3.5.7 展位清洁.....	37
3.6 进撤馆流程.....	38
3.6.1 进馆流程.....	38
3.6.2 撤馆流程.....	40
第四章 展品运输须知.....	41
4.1 展品运输指南.....	41
4.2 报关.....	41
4.3 资料受检.....	41
4.4 货运车辆进馆流程.....	41
4.4.1 《轮候证》说明.....	41
4.4.2 《轮候证》办领流程及收费标准.....	41
4.4.3 《卸货区车辆通行证》办理流程及收费标准.....	42
4.4.4 《卸货区车辆通行证》押金返还说明.....	42
4.5 展馆内货运工作.....	42
4.6 压垫板的使用.....	43
4.7 物品存储.....	43
4.8 机动车展示.....	43
第五章 服务需求表格.....	44
5.1 光地展位展商/搭建商必须提交表格清单.....	44
5.2 标准展位展位展商必须提交表格清单.....	44
5.3 选填表格清单.....	45
表格 1 标准展台楣板回执.....	46
表格 2 光地/特装展位申请表.....	47
表格 3 额外家具租赁表.....	48
表格 4 额外设施租赁表.....	52
表格 5 光地/特装展位报馆流程及规定.....	55
表格 6 知识产权合规承诺书.....	61
表格 7 展品运输指南.....	62
表格 8 酒店订房确认回执表.....	70
组委会友情提示:.....	74
表格 P1 会场内外广告宣传项目.....	76
表格 P2 新产品推介区.....	79
表格 P3 刀具类展商安全责任书.....	80
表格 P4 标准展位升级.....	84



## 第一章 展览会综合信息

### 1.1 展览会名称

第 119 届中国日用百货商品交易会

### 1.2 展馆交通

上海新国际博览中心 W1-W5 馆、E1-E7 馆、N1- N3 馆

1 号入口厅地址：上海市浦东新区龙阳路 2345 号

2 号入口厅地址：上海市浦东新区芳甸路 1201 号

3 号入口厅地址：上海市浦东新区花木路 2345 号

**\*注意： 以上不是货运地址，请勿将任何展品寄往该地址。**

上海新国际博览中心(SNIEC)坐落于上海浦东经济与工业核心发展区。地铁 7 号线可直达 SNIEC，其花木路站紧邻上海新国际博览中心 W5 号展厅。此外，大型交通枢纽中心—龙阳路站（位于龙阳路上）距离 SNIEC 仅 600 余米，地铁 2 号线、地铁 7 号线、磁浮列车、以及多条公交线路交汇于此，由龙阳路站步行 10 分钟，即可抵达 SNIEC。

交通工具	路线	出行时间	费用
<b>出租车</b> 	浦东国际机场 - 上海新国际博览中心	约 45 分钟	约 130 元
	虹桥机场/火车站 - 上海新国际博览中心	约 40 分钟	约 90 元
	上海火车站 -上海新国际博览中心	约 35 分钟	约 60 元
	上海南站 - 上海新国际博览中心	约 35 分钟	约 60 元
交通工具	地铁线	出站口	
<b>地铁</b> 	地铁 2 号线	龙阳路站 9 号出口步行约 740 米	
	地铁 7 号线	花木路站 2 号出口步行约 450 米	
	磁悬浮	龙阳路站 9 号出口步行约 740 米	



### 上海新国际博览中心展馆方位图



### 上海新国际博览中心全馆俯视图





## 1.3 展览会时间

### 进撤馆时间表

本时间表仅供参考	进馆时间		撤馆时间
	7月21日	7月22日	7月25日
大会指定承建商进馆	9:00	9:00	不适用
光地特装搭建商进馆	9:00	9:00	
标准展位完成时间	不适用	14:00	
参展商报道/开始布展时间	9:00 - 22:00	9:00 - 22:00	
展品进馆完成	不适用	12:00	
展台通电时间	不适用	14:00	
完成所有进馆、布展及搭建开始铺盖 过道地毯	不适用	16:00	
切断电源		15:15	
收回租赁项目 / 设施		15:15	
分派空箱 / 包装展品		15:15	
撤馆开始		15:30	
所有展品及搭建物清离展馆	不适用		22:00 前

**\*以上施工时间和工作流程有可能更改，恕不另行通知。如需确认更改信息，请与主办方联络，或前往各馆客户服务中心咨询。**

### 展览开放时间

2026年7月23日 星期四	2026年7月24日 星期五	2026年7月25日 星期六
9:00 - 18:00	9:00 - 18:00	9:00 - 15:00

**\*观众于展期闭馆前 30 分钟谢绝入场**

#### 注意事项

- 所有参展商及特装展台搭建商应在规定时间内进场布置。如展商或搭建商需加班工作，请按加班时间向大会指定主场承建商提出申请。展商需于加班当天向大会指定主场承建商缴付所需之超时工作费（费用具体以现场为准），加班申请方为有效。
- 所有展览会之水、电、网络、压缩气供应将于展览结束后 15 分钟切断。请各展商作好准备并在切断电源前把设备复位。
- 所有人士不得在展馆开放时间以外逗留在展馆，如展商需要补给物品，具体时间及补货地点以展前沟通信息为准。
- 基于安全及安保理由，未满 18 岁人士在展会布展施工期间不可以进入展馆。为保证撤馆施工秩序及



人员安全，未满 18 岁人士于展览会最后一日下午 14 时起不可进入展馆，已在馆内的未满 18 岁人士必须于当日 14 时前离开展馆。70 岁以上人士在展览会任何时间内（包括布展、展期及撤展）均不可进场。

## 1.4 展会主办方、大会指定服务商服务项目及联络方式

### 1. 主办方 - 励展华百展览（北京）有限公司

主办方联系名单：

负责事宜	联系人	座机	电子邮件
展位销售	王清林先生	(86) 10 5933 9341	qinglin.wang@rxglobal.com
	李定一先生	(86) 10 5933 9409	dingyi.li@rxglobal.com
	郭旭先生	(86) 10 5933 9413	xu.guo@rxglobal.com
展会推广	慈雪女士	(86) 10 5933 9313	nicole.ci1@rxglobal.com
媒体接待	胡倩女士	(86) 10 5933 9406	luna.hu@rxglobal.com
现场运营	李彤女士	(86) 10 5933 9171	lisa.li@rxglobal.com
	冯美宝女士	(86) 755 2383 4531	mable.feng@rxglobal.com
买家提名	慈雪女士	(86) 10 5933 9313	nicole.ci1@rxglobal.com
参观咨询	高玥女士	(86) 400 819 1677	Linda.gao@rxglobal.com
展商服务	贺婷女士	(86) 10 5933 9075	ting.he@rxglobal.com

### 2. 大会指定服务商：

#### 1. 大会指定主场承建商 - 标准展位服务，设施及家具租赁，光地展位搭建/管理等服务

##### W1 - W5、E1 - E3 北京宏图展览展示有限公司

##### 特装报馆服务：

##### W1 - W3 馆

联系人：周碧莹 女士

座机：(86) 10 6556 7205-806

手机：(86) 132 6921 4508

电子邮件：zby@51hoto.com

##### W4 - W5 馆

联系人：李妙琦 女士

座机：(86) 10 6556 7205-809

手机：(86) 18710008315

邮箱：lmq@51hoto.com

##### E1 - E3 馆

联系人：秦超 先生

座机：(86) 10 6556 7205-811

手机：(86) 192 2024 1599

邮箱：qc@51hoto.com



**标准展位展商服务:**

联系人: 王晓 女士  
座机: (86) 10 6556 7205-803  
手机: (86) 182 0164 1908  
邮箱: wx@51hoto.com

**标展家具租赁服务:**

联系人: 邹小洪 女士  
座机: (86) 10 6556 7205-808  
手机: (86) 137 1811 7656  
邮箱: zxh@51hoto.com

**E4-E7、N1-N3 深圳市卡司通展览股份有限公司**

**标准展商服务:**

**E4-E7 馆**

联系人: 潘越 女士  
座机: (86) 755 8297 0518-8191  
手机: (86) 166 2551 6009  
邮箱: panyue@kastone.com.cn

**N1-N3 馆**

联系人: 陈佳纯 女士  
座机: (86) 755 8297 0518-8018  
手机: (86) 166 2551 3006  
邮箱: chenjiachun@kastone.com.cn

**特装展商服务:**

**E4-E7 馆**

联系人: 洪嘉瑜 女士  
座机: (86) 755 8297 0518-8193  
手机: (86) 135 3409 8006  
邮箱: hongjiayu@kastone.com.cn

**N1-N3 馆**

联系人: 彭梓洁 女士  
座机: (86) 755 8297 0508-8333  
手机: (86) 166 2550 4006  
邮箱: pengzijie@kastone.com.cn

**特装报图咨询:**

联系人: 冯辉军 先生  
座机: (86) 755 8297 0518-8192  
手机: (86) 135 0968 3959  
邮箱: fenghuijun@kastone.com.cn

**特装报图咨询:**

联系人: 程迪海 先生  
座机: (86) 755 8297 0518-8899  
手机: (86) 185 2306 3539  
邮箱: chengdihai@kastone.com.cn

**2. 大会指定主场运输代理 – 海关/货运/仓储等服务**

**北京外运会展服务有限公司**

**E1-E7 馆**

联系人: 杨磊 先生  
手机: (86) 186 1161 6836  
邮箱: 1733226785@qq.com

**W1-W5:**

联系人: 李莹 女士  
手机: (86) 134 8257 4690  
邮箱: 1223016763@qq.com

**N1-N3:**

联系人: 汪涛 先生  
手机: (86) 138 1702 3199  
邮箱: 1223016763@qq.com



### 3. 第三方审图 - 特装展台图纸审核

搭建高度 4.5 米 (不含 4.5 米) 以下的单层展台

北京展慧保信息科技有限公司

客服电话: 400-6699628

(第三方审图链接及其登录账号密码由展慧保发送)

搭建高度 4.5 米(含 4.5 米)以上或双层展台

上海汉海展览咨询有限公司

客服电话: 021-28906633 / 6643 / 6635

审核邮箱: hah@hahchina.com

### 4. 大会指定旅游代理 - 住宿/租车/旅游预订等服务

时代龙马国际会议展览 (上海) 有限公司

联系人: 王雪女士 / 刘崇艳女士

座机: 021-64705313

电话: 189 3970 1392 / 189 3071 3670

邮箱: wangxue@sdlm.cn / liuchongyan@sdlm.cn

### 5. 大会推荐保险商 - 展览会责任险等服务

二十一世纪保险经纪有限公司上海分公司

联系人: 李欣、张漪菁

座机: 021-5111 3250

手机: 182 1773 1507, 182 1773 0796

邮箱: yzerm1@vip.163.com

### 主场供应商服务意见反馈:

为了更好地为您提供服务, 现邀请您参与主场供应商服务的调研, 请通过以下二维码反馈您的意见, 期待您的参与。

调研二维码:



## 1.5 入场须知

展会现场主办方将会安排巡逻人员维持馆内秩序, 如发现违规现象将会及时提醒并视具体情况进行制止, 请大家予以理解和配合。

### 1. 参展商

1) 所有参展人士在展览会任何时间内 (包括布展, 展期和撤展) 必须佩戴参展证方可以进入展馆, 参展证不得转让他人使用, 否则现场保安有权没收并不再给予重新办理证件。如贵展台涉及非大会指



定施工单位工作，请参阅**表格 5** 并申报所需资料。基于安全理由，请勿代搭建商或非展台的工作人员申请参展证。

- 2) 7月21日上午9时后，请 **W1-W5、E1-E4 馆** 参展商到 **1号入口南厅** “参展商报到处” 报到并领取证件，**E5-E7 馆** 参展商到 **3号入口东厅** “参展商报到处” 报到并领取证件，**N1-N3 馆** 参展商到 **2号入口北厅** “参展商报到处” 报到并领取证件。（注：每个展位4张，20张封顶），报到需持《参展确认书》及本人公司名片，同时签署展会现场消防安保责任书和知识产权保护承诺书，领证后方可进入馆内开始布展。
- 3) 基于安全及安保理由，未满18岁人士在展会布展施工期间不可以进入展馆。为保证撤馆施工秩序及人员安全，未满18岁人士于展览会最后一日下午14时起不可进入展馆，已在馆内的未满18岁人士必须于当日14时前离开展馆。70岁以上人士在展览会任何时间内（包括布展、展期及撤展）均不可进场。

## 2. 观众

- 1) 此次展览为专业性质的展览。组委会将发放邀请函给相关行业之观众。各展商亦可向组委会索取门票，以便邀请个别之客户进场参观，未持任何组委会派发邀请函或者门票的观众，现场需要办证。
- 2) 基于安全及安保理由，未满18岁人士在展会布展施工期间不可以进入展馆。为保证撤馆施工秩序及人员安全，未满18岁人士于展览会最后一日下午14时起不可进入展馆，已在馆内的未满18岁人士必须于当日14时前离开展馆。70岁以上人士在展览会任何时间内（包括布展、展期及撤展）均不可进场。

## 3. 搭建商

展台搭建商必须经过审核通过后方可于馆内施工。另各光地搭建商必须承担场馆所征收之施工管理费、施工管理押金及其它等费用。根据上海新国际博览中心规定，凡是进入展馆内的施工人员必须佩戴安全帽，未佩戴安全帽的施工人员，展馆的保安人员有权拒绝其入场工作。光地展台搭建商请呈交**表格 2 “光地/特装展位申请表”** 以准备工作证。具体进撤馆流程请参考本手册第三章 3.6 内容。

**参展证：**供参展单位的业务人员在布展、开展和撤展期间进出展馆时使用。

**施工证：**供特装搭建单位于布展及撤展期间使用，开展期该证件无效。

**\*自 2020 年起，如上所有证件均需实名制信息登记。**

# 1.6 停车场

## 1.6.1 小车停车

上海新国际博览中心 共拥有 7 个停车场可提供 4730 个停车位。

费用标准为 10 元/小时，1 小时后每 30 分钟 5 元，8 小时至 24 小时内最高收费 80 元。

展览馆停车场车位有限，如遇展馆停车场已满情况，可前往以下停车场停车。



停车场名称	地址	收费标准
浦东嘉里城地下停车库	浦东新区花木路 1378 号浦东嘉里城	15 元/小时
博览汇广场停车场	浦东心去芳甸路 1088 号	8 元/小时

### 1.6.2 货车停车

货车停车请参照本手册内容 4.4。

## 1.7 安全保卫

大会聘用上海新国际博览中心之保安人员负责馆内的保安工作，展馆亦装有中央监控，展商仍需照顾自己的财物，贵重物品随身携带。建议展商嘱咐相关人员对展位进行照看，防止展位上的物品丢失。主办方对展品遗失或损坏一概不负责任。

### 1.7.1 安全出口指示

展厅内安全出口如下方蓝色箭头标注，如遇紧急情况，请按照展馆逃生箭头指示就近有序从安全出口撤离展厅。

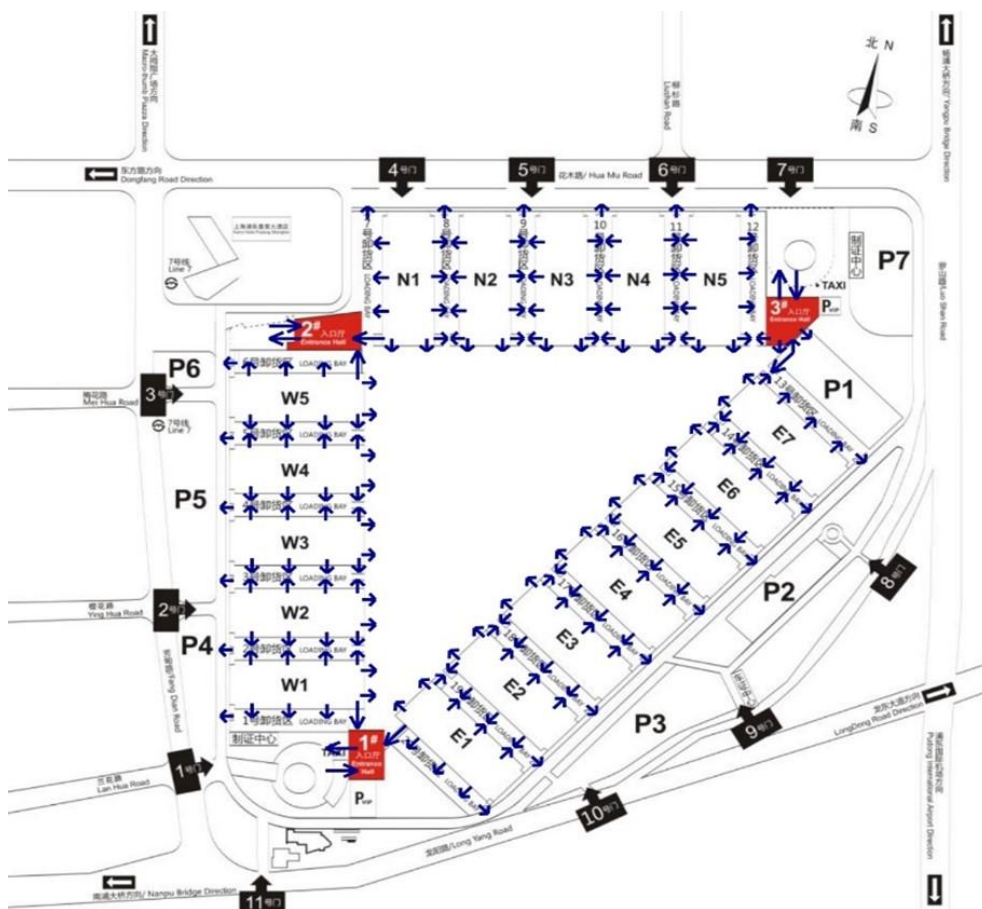

### 1.7.2 失物招领

失物招领应向展馆安保部门查询。展馆及主办方不对在规定期限内未捡到的物品负责。



### 1.7.3 撤馆物品安全

展览会刚结束时馆内最为繁忙，展商应提高警惕。撤展当天所有展商必须将其展品及其它物品撤离会场，主办方若发现任何展品、摊位物料搁置于会场，将视为弃置物品。主办方有权将遗留之物品撤离会场，一切清理费将由展商自行承担。

## 1.8 会场广播

展馆内之广播系统只供主办方使用，主办方将不受理个别参展商及观众之广播要求。

## 1.9 空调系统

必要情况下，主办方将在展览期间统一安排展馆空调服务。展商严禁私自在展台内安装空调设备，一旦发现，主办方有权即刻采取断电措施。

## 1.10 商务中心

馆内位置：展馆 1 号、2 号、3 号入口大厅

主要提供办公服务如传真、复印、上网、打印、电话卡等及旅游订票服务。

电话：021- 2890 6222、021-2890 6388、021-2892 8289

## 1.11 膳食

馆内有餐厅/咖啡厅可提供小食/膳食，为了保证食品安全，展馆**禁止外带餐饮及盒饭入内**。展会现场严禁使用一次性塑料购物袋，提倡使用环保购物袋。



餐饮及便利店类

餐饮及便利店类

餐饮及便利店类

序号	位置	单位名称	供应食品
1	1号入口大厅	JC咖啡 JC CAFÉ	中\西式快餐 Chinese\Western Fast Food
2		语道面工厂 YuDao Noodle	大型中式快餐 Large Chinese Fast Food
3	W1-B2	全家便利 Family Mart	便利店 Convenient Shop
4	W1-R1	JC小吃吧 JC Snack Bar	中\西式快餐 Chinese\Western Fast Food
5	W2-B4	文旅展示\Manner咖啡 Culture & Tourism Product Display\Manner Coffee	咖啡\面包 Coffee\Bread
6	W2-R1	JC小吃吧 JC Snack Bar	中\西式快餐 Chinese\Western Fast Food
7	W2-W3夹层	绿泉餐饮 Lvquan Catering	茶歇\大型中式快餐 Tea Break\Large Chinese Fast Food
8	3号卸货区	丽华快餐 Lihua Fast Food	中式快餐 Chinese Fast Food
9	W3-B2	全家便利 Family Mart	便利店 Convenient Shop
10	W3-R1	JC小吃吧 JC Snack Bar	中\西式快餐 Chinese\Western Fast Food
11	W4-B1	德之翰 Abendbrot	中\西快餐\咖啡\酒 Chinese\Western Fast Food\Coffee\Alcohol
12	W4-R1	7ELEVEN便利店 7-ELEVEN	便利店 Convenient Shop
13	5号卸货区	丽华快餐 Lihua Fast Food	中式快餐 Chinese Fast Food
14	W5夹层	麦当劳 Mcdonald's	大型西式快餐 Large Western Fast Food
15	W5-B3	御茶 Yu Cha	休闲饮品 Drink Shop
16	W5-R1	佰诺得寄选 Panold Momonets	中\西式快餐 Chinese\Western Fast Food

序号	位置	单位名称	供应食品
17	2号入口大厅	新旺茶餐厅 Xinwang	大型中式餐厅 Large Chinese Restaurant
18		德克士 Dicos	西式快餐 Western Fast Food
19	2号入口大厅	贝瑞咖啡 Belray	咖啡\西式快餐 Coffee\Western Fast Food
20		康师傅私房牛肉面 Kangshifu private beef noodle	中式快餐 Chinese Fast Food
21	N1-B1	新冉餐饮 XinRan Catering	中式快餐\商务套餐 Chinese Fast Food\ Business Package
22	N1-R1	喜士多便利 C-Store	便利店 Convenient Shop
23	N1-B2a	赛百味 Subway	西式快餐 Western Fast Food
24	N2-R1	宝莱纳 PaiLaner	啤酒\西式快餐 Beer\Western Fast Food
25	N2-B1b	德之翰 Abendbrot	咖啡\西式快餐 Coffee\Western Fast Food
26	N2-B2a/b	绿泉餐饮 Lvquan Catering	中式快餐\商务套餐 Chinese Fast Food\ Business Package
27	N3-B1b	私房小厨 Private Kitchen	中\西式快餐 Chinese\Western Fast Food
28	N3-R1	煮饭仔 Cooking Guy	中式快餐 Chinese Fast Food
29	N3-B2a	名闻餐厅 Milano Restaurant	咖啡\啤酒\茶歇\果汁\西式快餐 Coffee\Beer\Tea break\ Juice\Western Fast Food
30	N3-B2b/c	爷叔食堂 Yeshu Restaurant	中式快餐\品牌面馆 Chinese Fast Food\ Brand Noodle bar
31	N3-N4夹层	老娘舅 Uncle Restaurant	大型中式快餐 Large Chinese Fast Food
32	N4-B1	罗森便利 Lawson	便利店 Convenient Shop
33	N4-R1	麦当劳 Mcdonald's	西式快餐 Western Fast Food
34	N4-B2a	老众兴汤包馆 LaoZhongXing Dumpling house	中式快餐 Chinese Fast Food
35	N4-B2b	汇尊 HuiZun Catering	中式快餐\商务套餐 Chinese Fast Food\ Business Package
36	N5-R1	秦申小馆 Qinshen Restaurant	西安小吃 Xian Snack

序号	位置	单位名称	供应食品
37	N5-B2	卡德尔夫叔 Uncle Kadeer	中式快餐(清真) Chinese Fast Food (Halal)
38	3号入口大厅	博宴荟 Expo Lounge	自助\套餐\酒吧 Buffet/Set meals\lite bar
39	E7-R1	名闻餐厅 Milano Restaurant	咖啡\啤酒\茶歇\果汁\西式快餐 Coffee\Beer\Tea break\ Juice\Western Fast Food
40	E7-B1b	德之翰 Abendbrot	咖啡\西式快餐 Coffee\Western Fast Food
41	E7-B1a	喜士多便利 C-Store	便利店 Convenient Shop
42	E6-R1	恰恰对味 Cha cha's flavor	茶歇\西式快餐\商务套餐 Tea Break\Western Fast Food\Business Package
43	E5-B2	欢乐食客 Huanle Shike	中式快餐 Chinese Fast Food
44	E5-R1	名闻餐厅 Milano Restaurant	咖啡\啤酒\茶歇\果汁\西式快餐 Coffee\Beer\Tea break\ Juice\Western Fast Food
45	E4-B2a	麦当劳 Mcdonald's	西式快餐 Western Fast Food
46	E4-R1	7ELEVEN便利店 7-ELEVEN	便利店 Convenient Shop
47	E4-B1	皮爷咖啡 P coffee	咖啡\啤酒\西式快餐 Coffee\Beer\Western Fast Food
48	E3-E4夹层	汇展中餐厅 Zhong Restaurant	大型中式快餐 Large Chinese Fast Food
49	E3-R1	7ELEVEN便利店 7-ELEVEN	便利店 Convenient Shop
50	E3-B1c	哆哆餐厅 Duoduo Restaurant	中式快餐 Chinese Fast Food
51	E3-B1a/b	全家便利 Family Mart	便利店 Convenient Shop
52	E2-B2	卡德尔夫叔 Uncle Kadeer	中式快餐(清真) Chinese Fast Food (Halal)
53	E2-R1	蓝堡餐厅 HB Beer	中\西式快餐 Chinese\Western Fast Food
54	E2-R2	7ELEVEN便利店 7-ELEVEN	便利店 Convenient Shop
55	E1-B4	麦当劳 Mcdonald's	西式快餐 Western Fast Food
56	E1-R1	JC小吃吧 JC Snack Bar	中\西式快餐 Chinese\Western Fast Food

## 1.12 酒店住宿

展商如欲预定饭店住宿或咨询旅游安排，请参阅**表格 8**或直接联络大会指定旅游代理。

## 1.13 签证邀请函

如需咨询签证邀请函，请联络主办单位冯美宝女士 [mable.feng@rxglobal.com](mailto:mable.feng@rxglobal.com)。



## 第二章 参展商须知

所有参展商及其展位工作人员于展览期间务必遵守以下之规则及订在展览合约内之条文。

### 2.1 防火安全

- 1) 所有参展单位及其服务商、工作人员、代理、服务人员等必须遵守展馆及当地消防部门的消防安全规定。
- 2) 为安全起见，所有盖建物料必须为阻燃物料。
- 3) 在任何时间，包括布展，展期和撤展，展馆内严禁吸烟、使用明火。
- 4) 所有电力设备与器材远离易燃物。
- 5) 严禁携带、使用易燃易爆气体及物品。
- 6) 任何人士如发现火警，应先保持镇定，然后触动火警报警装置通知消防/保安。另设备运作时如有易燃的可能性，展商应自备灭火器以措安全。
- 7) 严禁任何妨碍火警警铃触电、消防栓、灭火器、安全门等消防安全以及监控设施正常运行的行为，保证消防通道、通向紧急疏散门之通道，以及出入口的畅通无阻。
- 8) 督促搭建商遵从消防安全，电力安全。



### 2.2 保险与责任

- 1) 主办方有提供第三者保险，展品等则不受惠。从责任风险角度，主办方建议各参展商需另行购买展览会责任险，为他在展台内所受到的财产及人员伤害提供安全保障。同时，购买展品运输保险和财产保险，为展品进行财产及责任风险保障。
- 2) 参展商与其供应商之间的任何纠纷与主办无关；展商与主办方指定的供应商之间的任何纠纷与主办方无关。
- 3) 参展商有责任确保展台、展品和产品的安全。如发生财产丢失、损坏或失窃等情况，展会管理方、上海新国际博览中心、承包商及其高级管理人员/代理人/雇员概不承担相关责任。

### 2.3 展位运作管理

- 1) 严禁私拼展位，一经发现将永远取消展位申请资格，拒绝其参加我司在各地举办的展览会。
- 2) 展位于展会开放直到展期最后一天，必须有工作人员全面运作。展品不应在展会完结前拆卸或重新封装。参展商不得以任何理由中途撤展。
- 3) 展商及其职员只可在本身的展位范围内活动。展商不应参与任何可能会或者会对观众或其它展商构成滋扰的活动。除了寻找本地代理商销售产品以外，展馆内不得进行商业推广或调查活动，职员招聘活动也一律禁止进行。
- 4) 任何参加展览会人士的行为不应伤害或引致他人受伤；也不应破坏展品、展馆财产及设施。



5) 展商需看管好自己的财产物品。

## 2.4 展品示范安全

展商如欲现场示范设备运作，须注意以下事项：

1) 呈交有关设备的操作资料，其配件之运作，如涉及易燃易爆物品，激光或危险品需提前向展馆及有关政府单位申请。

2) 搬运货物适用于如起重车，平板卡车和手推车，以减少使用人工操作的需要，在人工操作时需要注意：负载尺寸和形状、人工操作的姿势、举起重物的距离、人工操作行为的性质、人工操作的频率、工作环境、个人载重能力等因素，避免在搬运或提升重物时受伤。



3) 所有展品示范必须在其展位范围内进行，全程必须保持过道畅通无阻。同时展台内应为观众留出足够空间，并安排人员保证畅通，以确保观众和通道的安全。

4) 场内不可使用走灯，闪灯类东西，如是设备其中一部份则可豁免。

5) 示范前需验查设备是否已经完全装嵌及所有门盖关上。

6) 为确保安全，示范设备周围需安装“运行警示标志”，且与现场观众及工作人员应有一定的距离。

7) 在操作演示时一定要严格控制，保证安全，对于有可能伤害观众或火灾等事件发生的设备，请采取一定的保护措施，把展品和观众隔开，确保不会伤害其他展商和观众。

8) 现场严禁焊烧，带有气体和明火示范。禁止使用易燃易爆气体及物品。

9) 如设备运作时有机会排除废气，展商应做好排气系统以免对现场人士有所伤害。

10) 调试设备及现场演示时产生的废油、废墨等其他废弃液体严禁倒入展馆地沟，请自行带离展馆。无法带离展馆范围的废品，使用方应当联系有资质的单位进行回收处理，或委托馆内垃圾清运公司提供有偿处理服务。

11) 刀具类（如菜刀、大型水果刀、工艺品刀、陶瓷刀等具有危险性的其他刀具）展品必须做封闭式展示并做好登记与管理。基于安全理由，建议刀具展品不做现场售卖，如售卖必须做好购买人信息登记。所有刀具类参展商在进场之前需签署安全保证承诺书。

12) 直播行为须在展位内进行，未经允许不得在公共通道处进行直播、走播。如有违反，主办单位有权将展商或观众的直播设备做没收处理。

## 2.5 宣传资料及活动规则

宣传资料、展品/产品的介绍、演示及现场活动，请严格遵守以下规定：

1) 请勿把台湾、香港和澳门地区列为国家；台湾，香港和澳门是中华人民共和国的地区，翻译时不应译为国家。

2) 在馆内派发的资料(包括名片)及展品上不应出现中华民国或 ROC 字眼，如有违规，一切后果由展商承担，请各展商尊重和遵守一个中国的原则。



- 3) 宣传资料不应含有不符合道德规范的内容。
- 4) 宣传资料不应含有歪曲或侵犯主办国或其它国家的内容。
- 5) 绘制中国地图时，请按照现行的标准印制。凡在产品包装、宣传资料、展示模型等一切出现在展示内容中涉及国家地图、边境范围、领土面积等数据、图片和文字等内容请使用中国国家测绘局审定的标准地图及相关数据，并提前单独提交专业单位审核，以免引起不必要的纠纷。
- 6) 在馆内展示、派发的资料需与展览会主题相关。
- 7) 自行安排的宣传活动只能在展位范围内进行，全程必须保持过道畅通无阻。未经展会管理方同意，不得将宣传册和调查问卷等置于展台外（例如展厅出/入口处）。
- 8) 如展商使用电视幕墙、电视或其它影音器材作现场推广活动，需将音量尽量调低，以免对其它展商或观众造成任何滋扰。请把喇叭或其它音响设备，面朝所属展位朝内安装。应确保展台周围 2 米内的音量低于 75 分贝，参展商应配备隔音或音量控制装置，以防超过音量限制。如经发现，主办方有权马上终止有关展示活动，而主办方毋须为此向参展商退还有关费用或作出任何赔偿。设于摊位内的视听器材，概由参展商负责，而参观人士及其雇员在操作此等器材时的行为，须由参展商监管。

## 2.6 知识产权

- 1) 展会期间，参展商保证其所展示的产品及展台设计不侵犯他人的专利权、商标权、版权和其它知识产权等。
- 2) 如若涉及侵权纠纷，主办方保留权利要求参展商停止展出有争议的展品和相关宣传资料。参展商因侵权发生的任何行政、司法、刑事或者其他诉讼和索赔负责，与主办方无关。参展商承诺向主办方赔偿由此所产生的所有成本、索赔、要求、损失、负债、控告、诉讼及支出等。
- 3) 未经主办方书面同意，任何参展商、服务商、供应商等不得使用展览会的标识、展会名称、宣传口号等。
- 4) 现场如产生相关纠纷，可以前往客户服务中心寻求帮助。

## 2.7 隐私政策

签署参展协议意味着您同意在相关数据保护法律的约束内，主办方通过电话、传真、电子邮箱或信件与您取得联系，并出于以下需要使用您在数据库中储存的自愿提交的以及主办方收集的信息：主办方内部工作需要，包括账户处理、内部分析、其它展览邀约及官方供应商沟通需要（包括但不限于展位部署、安全保障、信息登记、卫生清理、货运承办、餐饮服务及电力保障），直邮供应商需要，以及主办方海外办公室相关需要，以使得我们能够更好地助力于您的海外业务拓展。

## 2.8 摄影及拍照

未经主办方同意前，不得在会场内擅自摄影、录影或录音。参展商亦有权禁止观众对其展品进行拍摄或录影。展商如发现现场遭其它人士拍摄其展品或展位的活动，可以立刻拒绝和终止拍摄。



## 2.9 预防流行性疾病

为了提供一个安全、健康、放心的参展环境，如遇流行性疾病爆发，主办方将根据当地卫健部门防控工作指引，采取如下必要的预防流行病传播措施，以保护公众健康：

- 1) 参展商应配合主办做好各种信息报备工作和各项防疫落实工作，每个展位都应设有防疫联系人，管理好所有参展人员，展位搭建人员和临时人员的防疫工作，配合主办和相关政府部门严格执行各项防疫政策。
- 2) 展前，需做好自我健康状况监测，确认无疾病症状，确保此前未接触过流行病患者或疑似患者。
- 3) 在展馆期间保持安全的社交距离，不聚集不簇拥，减少身体接触。
- 4) 参展商需指派现场负责人配备好消毒用品及口罩等物资。每日对展位进行消毒，监测记录现场人员的健康状况。
- 5) 所有参展人员应在正规的符合卫生条件的宾馆住宿，做到在展期内，尽量不去除展会场地之外，人流密集的公共场所。外出佩戴口罩，勤洗手，保持社交距离，自觉遵守展馆和当地的各项预防流行病规定。
- 6) 如遇突发情况，主办方将按照当地卫健部门规定对展会进行管控。

## 2.10 展馆拥有权

主办方在整个展览期间获得展馆的使用权。主办方有权力要求展商遵守展馆管理，中华人民共和国信息产业部，国家安全局以及相关政府机构的守则及规条。

## 2.11 不可抗力因素

如果由于不可抗力或者其它超越其控制范围的情况而导致主办方延期，缩短或延长展期，主办方有权决定会否退还摊位租用费及不会对展商和其工作人员作出赔偿。



## 第三章 展位搭建须知

所有参展商必须于进场前付清所有展位租金及额外设施租用费用等，方可进馆布置。另外各光地搭建商必须承担场馆所征收之施工管理费、施工管理押金及其它搭建相关费用。如有未付款项，主办方有权拒绝任何公司人士进馆。

### 3.1 展馆损毁

- 1) 主办方与展馆负责人在展会施工前和撤馆后都会视察展馆，如展商、展商代理、搭建商或受聘于展商代理或搭建商之任何人士对展馆建筑、设施设备、配件等损坏或污染的，展商须承担因此产生的维修费用。
- 2) 标准展台和升级标准展位的展商也要按照其标准展台的结构、楼面面积、照明设备或一切与标准展台有关的配套，就展商、其代理、搭建商或受聘于其代理或搭建商之任何人士对展馆造成损毁，承担此等损毁的维修费用。维修费用将由大会指定的主场承建商评估并向有关展商征收。

### 3.2 展馆技术参数

上海新国际博览中心： W1-W5、E1-E7、N1-N3 馆	
展厅地坪：	强固水泥，展厅室内承重 3T/m <sup>2</sup> （地沟盖板处除外） 展品操作时如有垂直振动部件，该地面承重至少应减去 50%
展厅高度：	W1-W4 馆 11-17 米，W5 馆 17-23 米；E1-E7、N1-N3 馆 11-17 米
允许搭建高度：	单层展台：5 米；双层展台：6 米
货门尺寸：	每个展厅南北各 5 扇大门，每扇（5 米宽，4 米高）
供电标准：	每个展厅均是 3 相 5 线制，380V/220V，50HZ
压缩空气标准：	5HP、10HP、15HP，管径分别为 10mm，20mm，25mm
供水标准（展台用水）：	水压：4bar，上下水连接管各 10 米，上水管径：15mm，下水管径 25mm
供水标准（机器用水）：	水压：4bar，上下水连接管各 10 米，上水管径：20mm，下水管径 25mm
展厅悬挂点：	200Kg 以下静态轻质广告载体
展馆照明：	每个馆均备有应急电源
消防：	烟感报警，自动喷淋，便携式灭火器，消火栓

### 3.3 展馆设施使用说明

#### 3.3.1 电力装置

- 1) 所有电源（动力电及照明电）由展馆配电箱至展台到位的安排均为大会指定主场承建商负责，电源到位后之接驳服务则视乎所需服务而定，服务分类请参阅**表格 4**。供电前必须由展馆工程部检验妥



当后方可送电。

- 2) 展商必须为所有有需要电力供应来进行演示的展品, 租赁独立的电源。每类供电服务只供一种仪器或机器使用, 拖线板并不适用。展商如需额外电力供应服务, 请填写**表格 4**。如有改动, 请即通知承办商, 否则现场所有改动均当作新申请。如展商需申请不在表格之列的供电服务, 承办商可另备报价单供参考。请确保展品是符合展馆技术数据所列明的供电标准, 展商可自备变压器、转接器或调节器。国内电压或有不稳定, 请自备稳流器。所有供电租赁的申请, 均由大会指定主场承建商审批。
- 3) 大会指定主场承建商尽量避免把配电箱安装在展台上(光地和标准展位), 但仍有不可避免的可能性。所有电力装置(包括电线, 制箱等)需为固定装置, 并不可超逾展台范围。
- 4) 每天展览结束后 15 分钟中断电源, 展商应在断电前把设备复位。展览会供电时间是每天开放时间前 30 分钟至闭馆后 15 分钟。展商如在上述时间以外需要用电的话, 请在开展前两星期前用书面形式向主办方申请。
- 5) 如工程师认为电力供应或装置可能或会对观众或其它展商构成危险或滋扰, 主办方保留终止电力供应的权利。
- 6) **为了落实消防用电管理要求, 强化现场消防安全, 上海新国际博览中心自 2021 年起推行使用电气火灾监控箱。申请照明用电电箱必须同时申请电气火灾监控箱。展台二级电箱(照明部分)统一由电气火灾监控箱代替, 展商或搭建商无需再自行携带二级电箱(分路电箱)。**

**注: 请尽早提交电力供应计划, 申请须经展馆设备组审批。**

### 3.3.2 压缩空气

大会指定主场承建商会尽力提供干燥的压缩气, 但请展商见谅, 空气仍有可能是带水带油的。如展商必须要干燥的空气, 请自备过滤器或其它配件。鉴于安全因素, 未经展馆允许, 空气压缩机等设备不允许带进展馆。如有需要请填写**表格 4** 租赁。

### 3.3.3 网络

上海新国际博览中心提供网络宽带服务, 如有需要请填写**表格 4** 租赁。

## 3.4 标准展位

### 3.4.1 基本设施

**标准展位材料用铝合金和防火板组合而成, 每个 9 平方米标准展位基本设施包括:**

三面围板; 中英文公司楣板带中英文公司名称及展台号、展台地毯、询问桌一张、折椅两把、12 瓦特射灯两支、220V/5A 插座一个(标准展位普通用电限额 500W 以内)、垃圾桶一个。



## STANDARD SHELL SCHEME STAND(3M X 3M) 标准展位规格



透视图  
PRESPECTIVE VIEW

### 展板尺寸示意图

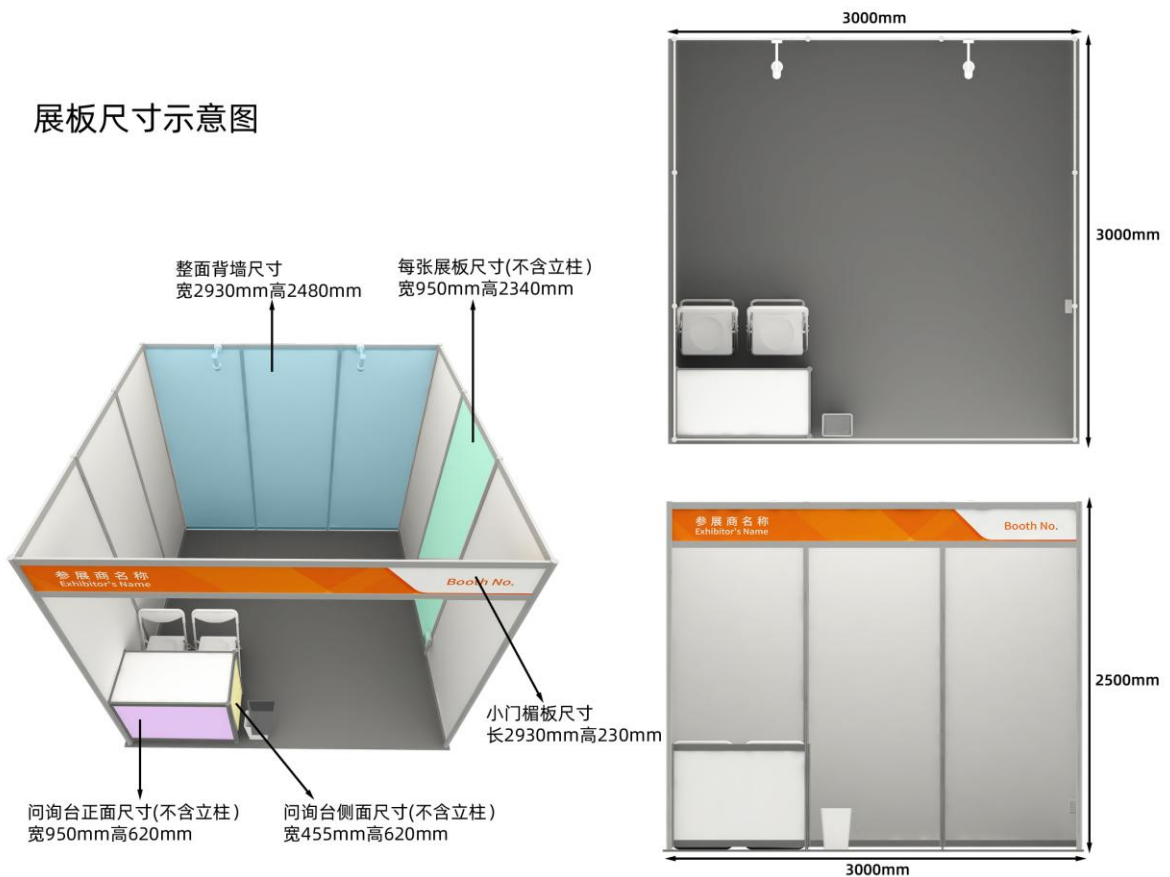

注：以上效果图仅作参考，实际搭建将视具体情况而定。



### 标准展台电力装置:

- 1) 展台含有标准展位设施配置电灯照明。
- 2) 插座仅供限定用电量范围内 (500W 以内) 的家用电器, 如手提电脑使用。机器或设备请另行申请用电。
- 3) 每个插座只供一种仪器使用, 拖线板并不适用。展商如需额外电力供应服务, 请填写表格 4 (供电租赁)。

### 3.4.2 设施配套标准

#### 标准展位设施配置:

标准展位配置	9 平	12 平	18 平	21 平	24 平	27 平	36 平	48 平
咨询桌	1 个	1 个	2 个	2 个	2 个	3 个	4 个	4 个
折椅	2 个	2 个	4 个	4 个	4 个	6 个	8 个	8 个
垃圾桶	1 个	1 个	2 个	2 个	2 个	3 个	4 个	4 个
12W 长臂射灯	2 个	2 个	4 个	4 个	4 个	6 个	8 个	8 个
220V/5A 插座	1 个	1 个	2 个	2 个	2 个	3 个	4 个	4 个
标准展位地毯	9 平	12 平	18 平	21 平	24 平	27 平	36 平	48 平

**注:** 标准展台备有基本家具, 若展商需租赁额外家具, 可填写表格 3 呈交大会指定主场承建商申请。撤展当天展商应检查好家具抽屉内是否已清走个人物品才让搭建商收回。

### 3.4.3 展位装饰规定

- 1) 所有标准展位不得自行加建, 包括自带加高楣板, 自行粘贴大幅印刷品, 加设灯具等。布置时不可打钉或钻孔在墙板上和地面上。一经发现, 主办方有权要求展商拆除, 所造成的损失费用均由展商自行承担。如布置上有任何问题, 请与大会指定主场承建商联络查询。
- 2) 所有标准展位围板均是白色, 展商不可以自行涂漆或裱上墙纸。不可变换颜色, 不能使用泡沫胶、海绵胶等不宜清除的粘贴物。
- 3) 任何装置的高度不得超过 2.5 米、或伸展超逾划定的摊位界限。有关装置包括展品、参展商提供的公司名牌、宣传材料、标记等。
- 4) 双开口展位可开放两处展台入口及予有两套楣板而不需另加费用。
- 5) 展商可将公司司标放在楣板上, 具体尺寸将根据贵司的楣板信息决定, 但尺寸不得超过 20 厘米长, 0.1 厘米厚及 20 厘米高, 制作费由展商支付。请参阅表格 1 并把公司司标送到大会议定主场承建商报价。



- 6) 展商如未能使用全部标准展位所含的配备，主办方不会退还价钱或以物易物。
- 7) 严禁更改楣板及地毯。所有标准展位楣板及地毯颜色由主办方决定，展商不得擅自更改楣板，包括更改楣板的结构、字体或增加额外部分，如加插公司宣传粘贴于摊位外沿或覆盖原有楣板。
- 8) 严禁标准展位及升级摊位的参展商擅自将其标准展位改成光地。
- 9) 严禁标准展位的参展商擅自改动标准展位的基本结构，加做大型结构或拆除其任何部分。如有任何摊位形式的改变须在展览会开幕前至少一个月提交申请，在征得主办方批准和审核后方可实施。
- 10) 在使用租借物品时，请注意归还时保证物品无损坏。
- 11) **标准展位展商如需使用泡沫板（KT板）或木质结构展柜等（需要清运的材料）布置于展位内，请至主场承建商现场服务处缴纳清运押金人民币 500 元/展位。展会结束后，经主场承建商确认“展商已将此类材料清理”，将返还其缴纳的清运押金。**

#### 3.4.4 展位一键报警可视对讲装置

标准展位由主场承建商根据实际情况进行计算并安装，请标准展位展商予以理解并配合进行安装工作及整改工作（若有）。

#### 3.4.5 展位清洁

主办方将负责公共地方和标准展台地毯的清洁工作（展品清洁则由展商自行负责）。展商应保持展台清洁，每天开展或闭馆后，请展商把废纸箱放在过道上，以便工作人员清理。

## 3.5 光地展位

### 3.5.1 “Go Green绿色低碳” 展台设计搭建原则及标准

#### 1. 6R 原则

##### 6R principle

- **Respect（尊重原则）**

##### Respect

尊重自然。保护工作的环境，保护现场的场地和人，减少对资源和能源的过度使用。

Respect nature. Protect our environment, protect our place and people. Reduce overuse of resources and energy.

- **Remember（加强记忆和教育）**

##### Remember (strengthen memory and education)

加强对可持续发展理念的宣传，在展览工作中，可持续发展理念和环保意识的教育应贯彻始终。

Strengthen the publicity of sustainable development. Education of sustainable development and environmental awareness should be associated in exhibition process.

- **Reuse and Recycle（可再利用和可循环利用的材料）**

##### Reuse and recycle

倡导无污染生产，在展览施工过程中尽可能多地使用可再利用和可循环利用的材料。



Advocate pollution-free production. Use reusable and recycled materials wherever possible.

- **Reduce (减少废弃物和污染物)**

- Reduce (reduce waste and pollutants)**

- 减少展台施工对环境和健康的负面影响，使用无害、节能材料，对搭建物进行有效回收，减少废弃物和污染物的产生。

- Reduce the negative impact of booth construction on the environment and health. Use harmless and energy-saving materials. Encourage recycling of construction to reduce the generation of waste and pollution.

- **Renew (可再生材料和新材料)**

- Renew (renewable and new materials)**

- 在展览施工过程中尽可能多地使用可再生性材料，推广新材料。鼓励对展览物品进行有效生物降解，实现在自然界中的循环。

- Renewable materials shall be used wherever possible and promote using new materials. Encourage effective biodegradation of exhibition items to achieve recycling in nature.

- 2. 设计及搭建标准

- Design and construction standards**

- 为了更好地推崇“Go Green 绿色低碳”展台，我们建议展商/光地搭建商可以通过如下举措来实现：

- In order to better promote the green booth, we suggest that exhibitors /raw space contractors should take the following measures:

- 1) **使用简约的绿色展台设计，避繁就简，推广新材料、新产品和新技术，塑造雅致时尚的外观呈现。**

- Use simple green booth design, avoid complexity, promote new materials, new products and new technologies, create elegant and fashionable exteriors.**

- 采用可拆装可拼装的展台模块化搭建，减少展台内大型异型结构。

- Use the modular construction of the booth that can be disassembled and assembled to reduce the large-scale abnormally-shaped structure in the booth.

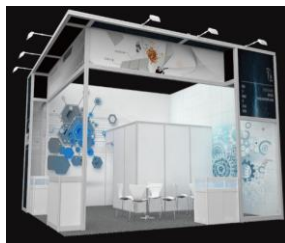

- 摒弃做工复杂的豪华结构和装饰，在空间上尽量简化，用较少的人力在较短的时间内完成展台的搭建工作。

- Abandon the luxurious structure and decoration with complex workmanship, save space as



much as possible, and use little manpower to complete the construction of the booth within a short time.

- 用高科技虚拟展示手段替代实体展示，例如，数字化展示，线上直播，全息投影互动多媒体技术，虚拟水幕技术，以及高科技光电等高科技技术，营造出丰富多彩的展台环境。

Replace physical display with high-tech virtual display means, such as digital display, online livestreaming, holographic projection & interactive multimedia technology, virtual water curtain technology, high-tech optoelectronics and other high-tech technologies, so as to create an enriched and colorful booth environment.

- 2) 采用防火型可再生，可再利用和可循环利用材料（符合消防标准）代替传统材料作为画面载体及结构支撑。

**Fireproof, renewable, reusable and recyclable materials (meeting fire protection standards) are used to replace traditional materials as picture carrier and structural support.**

- 摒弃大面积使用木结构的传统设计理念，推荐使用铝料型材+快速拼装围板、桁架+无味经编布喷绘、型材卡布灯箱、拼装地台等可再利用和可循环利用材料。

Abandon the traditional design concept of massive use of wood structure, it is recommended to use reusable and recyclable materials such as aluminum profile + quickly assembled coaming, truss + odorless warp knitted cloth spray painting, profile fabric light box, assembled platform and so on.



- 重复利用展台内部分独立的展示结构和画面，例如：易拉宝、X展架、拉网展架、快幕秀等。

Reuse some independent display structures and pictures in the booth, such as roll-up banner, X display stand, pop-up exhibition stand, quickly assembled shelf, etc.

- 推行限塑令，展台物品和展品包装物可重复利用。

Implement the plastic restriction circular, and the booth articles and exhibit packaging can be reused.

- 3) 使用节能灯具替换传统灯具，使用电子渠道进行产品的宣传。

**Use energy-saving lamps to replace traditional lamps and use electronic channels to publicize products.**



- 使用 8W LED 灯代替亮度相等的 75W 白炽灯，使用 12W LED 灯代替亮度相等的 100W 白炽灯。  
Use 8W LED lamp instead of 75W incandescent lamp with equal brightness and employ 12W LED lamp instead of 100W incandescent lamp with equal brightness.

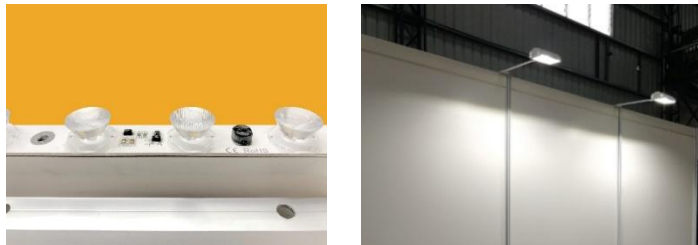

- 使用 LED，移动设备和二维码等电子渠道代替现场海报和宣传资料，使用 LED 和音响设备时应防止光污染并且把音量控制在 75 分贝以下。  
Use electronic channels such as LED, mobile device and QR code to replace on-site posters and publicity materials. When using LED and audio equipment, prevent light pollution and control the volume below 75 dB.

#### 4) 绿色安全施工

##### Green and safe construction

- 施工现场避免大面积灰尘，灰尘扩散控制在本展位内部；施工现场严禁打磨、涂刷或喷漆，禁止使用切割机、电锯。

Large area of dust must be avoided at the construction site, and the dust diffusion should be controlled inside the booth; grinding, brushing or spraying are strictly prohibited on the construction site, and cutting machines and electric saws are prohibited.



- 展台设计、电气走向和电路安排应符合消防、展馆和主办的要求。  
The booth design, electrical alignment and circuit arrangement should meet the requirements of fire protection, exhibition hall and organizers.

#### 5) 绿色健康施工及展示

##### Green and healthy construction and display

- 采用环保型喷墨颜料，采用不添加甲醛、苯等其他含挥发性有机物的涂料，采用符合环保标准的胶黏剂。

Environmental friendly inkjet pigments, coatings without formaldehyde, benzene and other volatile organic compounds, and adhesives meeting environmental protection standards



are adopted.

- 各类危险物品禁止进入展馆，展品禁止排放有毒有害气体，若展品排放的气体对环境造成污染且无现场回收装置，则该展品只可进行静态展示。

All kinds of dangerous goods are forbidden to enter the exhibition hall, and the exhibits are forbidden to emit toxic and harmful gases. If the gases emitted by the exhibits causes pollution to the environment and there is no on-site recycling device, the exhibits can only be displayed statically.

- 施工现场无大面积灰尘，灰尘扩散控制在本展位内部。

There is no large area of dust on the construction site, and the dust diffusion is controlled inside the booth.

## 6) 绿色运输

### Green transportation

- 推荐选用的车辆使用清洁燃料，助力节能减排。

Recommend vehicles to use clean fuels to save energy and reduce emissions.

- 合理规划货车的进出馆路线和进出馆时间，避免交通堵塞，避免空车运输及超负荷运输。

Reasonably plan the route and time of trucks entering and exiting the exhibition hall to avoid congestion, empty vehicle service and overloading vehicles.



### 3.5.2 绿色搭建方案

为了更好地推崇“Go Green 绿色低碳”展台，主办方为您推荐以下绿色环保型材搭建方案，供您参考或选择：

#### 18 平米-特装绿色搭建方案



#### 展位尺寸：L:6m\*W3m\*H:4m

地面	阻燃地毯	18 m <sup>2</sup>
主体结构	40 方铝	1 项
接待台	铝型材	1 套
层架展柜	铝型材	2 套
展示台	铝型材	2 套
洽谈桌	1 桌 4 椅	1 套
美工	高清喷绘	1 项
射灯	LED 白光	7 盏
插座	5 孔插座/500W	2 个
管理费	18 平米	1 项
照明电源	15A/380V	1 项
报价	含 6% 增值税发票	650 元/m <sup>2</sup>
搭建公司	北京宏图展览展示有限公司	
客服电话	13718117656	邹小洪



#### 展位尺寸：L:6m\*W3m\*H:4m

地面	阻燃地毯	18 m <sup>2</sup>
主体结构	40 方铝	1 项
接待台	铝型材	1 套
层架展柜	铝型材	3 套
展示台	铝型材	1 套
洽谈桌	1 桌 4 椅	1 套
美工	高清喷绘	1 项
射灯	LED 白光	6 盏
插座	5 孔插座/500W	1 个
管理费	18 平米	1 项
照明电源	15A/380V	1 项
报价	含 6% 增值税发票	650 元/m <sup>2</sup>
搭建公司	深圳市卡司通展览股份有限公司	
客服电话	13798439171	李梅



## 24 平米-特装绿色搭建方案



### 展位尺寸: L:6m\*W4m\*H:4m

地面	阻燃地毯	24 m <sup>2</sup>
主体结构	40 方铝	1 项
接待台	铝型材	1 套
储藏间	L:2m*W:1m	2 m <sup>2</sup>
展示台	铝型材	1 套
洽谈桌	1 桌 4 椅	1 套
美工	高清喷绘	1 项
射灯	LED 白光	6 盏
插座	5 孔插座/500W	2 个
管理费	24 平米	1 项
照明电源	15A/380V	1 项
报价	含 6% 增值税发票	650 元/m <sup>2</sup>
搭建公司	北京宏图展览展示有限公司	
客服电话	13718117656	邹小洪

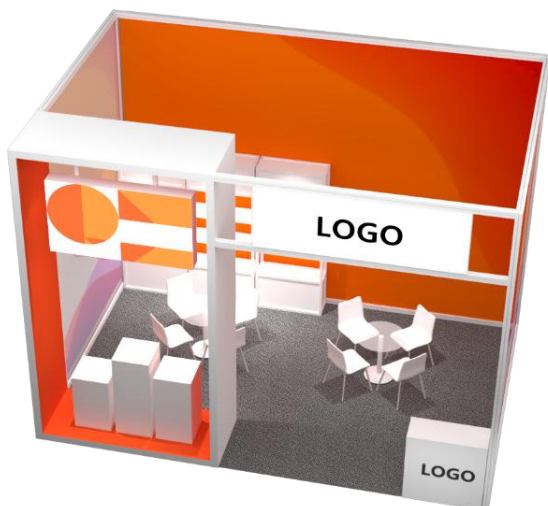

### 展位尺寸: L:6m\*W4m\*H:4m

地面	阻燃地毯	24 m <sup>2</sup>
主体结构	40 方铝	1 项
接待台	铝型材	1 套
层架展柜	铝型材	3 套
展示台	铝型材	3 套
洽谈桌	1 桌 4 椅	2 套
美工	高清喷绘	1 项
射灯	LED 白光	6 盏
插座	5 孔插座/500W	1 个
管理费	24 平米	1 项
照明电源	15A/380V	1 项
报价	含 6% 增值税发票	650 元/m <sup>2</sup>
搭建公司	深圳市卡司通展览股份有限公司	
客服电话	13798439171	李梅



## 36 平米-特装绿色搭建方案



### 展位尺寸: L:6m\*W6m\*H:4m

地面	阻燃地毯	36 m <sup>2</sup>
主体结构	40 方铝	1 项
接待台	铝型材	1 套
层架展柜	铝型材	4 套
储藏间	L:2m*W1m	2 m <sup>2</sup>
洽谈桌	1 桌 4 椅	2 套
美工	高清喷绘	1 项
射灯	LED 白光	16 盏
插座	5 孔插座/500W	4 个
管理费	36 平米	1 项
照明电源	15A/380V	1 项
报价	含 6% 增值税发票	600 元/m <sup>2</sup>
搭建公司	北京宏图展览展示有限公司	
客服电话	13718117656	邹小洪



### 展位尺寸: L:6m\*W6m\*H:4m

地面	阻燃地毯	36 m <sup>2</sup>
主体结构	40 方铝	1 项
接待台	铝型材	1 套
层架展柜	铝型材	3 套
高低展柜	铝型材	1 套
洽谈桌	1 桌 4 椅	2 套
美工	高清喷绘	1 项
射灯	LED 白光	10 盏
插座	5 孔插座/500W	1 个
管理费	36 平米	1 项
照明电源	15A/380V	1 项
报价	含 6% 增值税发票	600 元/m <sup>2</sup>
搭建公司	深圳市卡司通展览股份有限公司	
客服电话	13798439171	李梅



## 54 平米-特装绿色搭建方案



### 展位尺寸: L:9m\*W6m\*H:4m

地面	阻燃地毯	54 m <sup>2</sup>
主体结构	40 方铝	1 项
接待台	铝型材	1 套
层架展柜	铝型材	1 套
展示台	铝型材	5 套
储藏间	L:2m*W1m	2 m <sup>2</sup>
洽谈桌	1 桌 4 椅	2 套
美工	高清喷绘	1 项
射灯	LED 白光	8 盏
插座	5 孔插座/500W	6 个
管理费	54 平米	1 项
照明电源	15A/380V	1 项
报价	含 6% 增值税发票	600 元/m <sup>2</sup>
搭建公司	北京宏图展览展示有限公司	
客服电话	13718117656	邹小洪



### 展位尺寸: L:9m\*W6m\*H:4m

地面	阻燃地毯	54 m <sup>2</sup>
主体结构	40 方铝	1 项
接待台	铝型材	1 套
层架展柜	铝型材	3 套
高低展柜	铝型材	2 套
洽谈桌	1 桌 4 椅	2 套
美工	高清喷绘	1 项
射灯	LED 白光	11 盏
插座	5 孔插座/500W	1 个
管理费	54 平米	1 项
照明电源	15A/380V	1 项
报价	含 6% 增值税发票	600 元/m <sup>2</sup>
搭建公司	深圳市卡司通展览股份有限公司	
客服电话	13798439171	李梅



**温馨提示:**

- 以上绿色环保型材搭建方案报价均为租赁价格，如需增加配置或调整方案，请联系相应客服人员，增加配置方案则需另行报价。
- 展位内画面由展商提供，方案中报价不包含画面设计。

**3.5.3 展位设计及搭建规定**

设施服务	<ol style="list-style-type: none"> <li>1. 大会指定主场承建商负责所有标准展位搭建事宜，整场展览会的电、水 and 气供应，亦可提供光地设计的服务。光地展商的展位设计及搭建，展商也可聘用非指定的搭建商负责；无论是大会指定的或是非指定的搭建商，光地展商须填妥<b>表格 2</b> 确认委托并于 <b>2026 年 6 月 22 日前</b>呈大会指定主场承建商以便安排进馆手续。</li> <li>2. 光地展台不含电力装置，需额外租赁照明电。所有电力装置必须由大会指定主场承建商负责，有关费用由参展商或搭建商支付。电力装置设计图则须连同上述展位设计图，并填妥<b>表格 4</b> 并于 <b>2026 年 6 月 22 日前</b>呈大会指定主场承建商申报。会场供应电力为 220 伏特(±20%)单相 50 赫或 380 伏特(±20%)三相 50 赫。</li> </ol>
消防安全	<ol style="list-style-type: none"> <li>1. 所有展台必须使用阻燃级地毯，地毯必须达到难燃级 (B1 级) 并请随身携带地毯防火检验报告，进馆时展馆保安将逐一检查，不合格者将不予进馆；不可在地面涂漆。</li> <li>2. 所有的搭展材料 (包括：展架、展板、面板、特殊装修展台、供表演用的舞台等) 必须采用不燃烧材料或阻燃材料。使用阻燃材料必须提供检验报告，并加盖展商或搭建商公章。需在施工申报时提供材料样品及产品检验报告，证明其燃烧性能达到等级。局部使用的可燃材料应经防火处理达到难燃性能等级之后方可使用。严禁使用易燃泡沫板、弹力布、未经防火处理的木质板材及石油化工系列塑料板材作为搭展、装饰材料，有吊顶的展位应安装简易水喷淋；</li> <li>3. 严禁在未做防火处理或未做隔离保护的易燃物体上安装灯具等用电设备；</li> <li>4. 展馆内严禁使用明装式碘钨灯或卤钨灯，霓虹灯；</li> <li>5. 电箱及电线不得放进储物间等密闭空间内；</li> <li>6. 展位结构不得遮挡、圈占、堵塞馆内消防设备、设施；</li> <li>7. 每 50 平米必须自行配备 1 组年检合格灭火器 (4kg ABC 型干粉灭火器*2) ；</li> </ol>



操作提醒

1. 基于安全及健康理由，展馆所有施工工程只限于装配或小型修改工序。馆内不得进行油漆，锯木及焊烧工作。
2. 展览现场禁止使用油漆，不允许大面积的使用涂料。在布展期间可以对搭建进行小面积“修补”性的涂料作业，且必须采取必要的安全防护措施。这些措施包括：(1) 涂料工作于通风处进行；(2) 使用无毒涂料；(3) 展览中心范围内所有地面覆盖衬以干纸或塑料膜；(4) 涂料工作不在展览中心垂直结构处（即墙）进行；(5) 不在展览中心内或周围冲洗涂料物。(6) 布撤展结束，必须把涂料桶带离展馆范围。搭建商应对由于涂料工作而导致对展览中心的任何损害负责，并承担损坏及污染部分的修复费用。
3. 展商和搭建商搭建期间请各自准备好个人防护设备如安全帽，口罩，安全靴，手套，反光衣，护眼用具等劳动保护物品进场。
4. **高处施工作业时**，施工人员严禁人工抬举展台重型结构，应使用安全的起重设备及登高工具，并派专人指挥、看护、设置警戒区。
5. **高处施工作业时**，施工人员必须配备安全防护工具，包括但不限于防护绳，安全围栏等，并指派专门人员进行协助或监督，以避免人员或物品不慎坠落。另外，在传递工具或物件时严禁抛掷，应采用双手传递、装袋或吊绳传递等方式。
6. **施工人员在实施高空边缘作业时（包含双层展台）**，应在活动边缘安装护栏并系上安全绳索或戴上防坠设备。
7. 高于 2 米作业时，不得使用梯子，而应该采用脚手架或登高工作平台。确保搭建稳固的脚手架/工作平台，可使用舷外支架巩固，脚手架/工作平台的高度和舷外支架的纵横比应保持在 3.5 以内。同时，脚手架/工作平台应安装防止人员摔落的护栏以及防止物品工具坠落的底部围栏。工作人员必须系上安全带/绳索，安全带/绳索要扣住脚手架/工作平台的悬挂点。工作中，脚手架/工作平台不允许移动，移动式脚手架/工作平台必须锁住轮子。凡不符合高处作业人员，一律禁止高处作业。严禁酒后作业。夜间作业人员需穿反光衣作业。
8. 电气线路、电器设备的安装，必须由携带有效电工操作证的人员持证上岗，严禁无证人员违规操作。开展期间，如需施工，应向主办单位及展馆申请获准后可操作。所有操作必须符合相关国家电气规范。如发生问题，施工单位将承担一切责任和由此产生的后果。
9. 展馆内严禁动用明火及电焊作业，不准喷漆、喷涂。严禁携带化学危险品及溶剂、油漆等易燃易爆物品进入展馆。
10. 现场操作必须遵守主办方发布的 《g-Guide》 安全手册。
11. 所有光地展位的搭建和装潢不可损毁现场，更不可在现场打孔或钻钉以固定任何搭建，如发现违规，展商 / 搭建商将负责所有由展馆所要求的赔偿。



12. 光地展位不包括清洁服务，施工单位负责展台清洁，并将施工时所有垃圾拿走（包括：包装用气泡纸、地毯、涂料桶、油漆桶等）。
13. 建议搭建商在制作印刷品时尽量选择可复用的设计，并使用可回收材料。展会产生的一般性废弃物（包括但不限于：地毯、KT板、泡沫塑料纸等），搭建商应在展会结束时全部带离中心。遗留垃圾所产生的清运费将从押金中扣除。



水、电、气  
要求

1. 所有的电器线路容量配备应均衡，其负载设备均应有良好的接地装置。
2. 敷设的电线应采用护套线，其接头必须采用专用接头连接。除灯头线外，不应使用花线。
3. 电气线路必须安装分路开关，穿越走道必须有过桥板进行安全保护；
4. 严禁使用明装式使用碘钨灯（太阳灯）、霓虹灯及带触发器发热量大的高温高压且有安全隐患的灯具。易发热的电器设备、高温灯具经申请同意后方可使用，高温灯具周围（1米范围内）不得有可燃、易燃物品等物；
5. 照明灯具应距可燃物 50 公分以上。日光灯、高压水银灯等照明灯具的镇流器（1米范围内）不安装在可燃物、易燃物上；
6. 所有电力设施的安装不可悬挂到展馆的天花或固定在展馆的任何部分；
7. 配电箱严禁放在过道、通道和展台的明显部位。敷设在隐蔽场内的电气线路应穿金属管或阻燃性 PVC 管保护；
8. 封闭的灯箱安装，应有足以散热的通风口；
9. 光地搭建时应注意预留空位以便牵线（电线 / 电话线）之用，如所需的电话线或电线已放好到位后而遭到搭建材料遮盖或压上，主办方一概不受理及光地搭建商需自行负责；
10. 严禁用水、用气设备直接接展馆管路，应在设备进水、进气口前加装阀门；
11. 展商如欲在展位加设录像示范，必须把设计图呈交主办方批核。

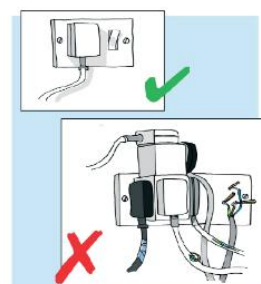



结构要求

1. **特装展台的单层展位搭建限高为 5 米，双层展位搭建限高为 6 米。**
2. 如展商欲设计一层以上的展台，必须事先经主办方认可。根据展馆之新规定，所有特装展台参展商需将展台设计等资料交与展馆认可的第三方机构审核并缴纳一定的审核费。请各特装展台务必先与大会指定主场承建商联系，待主场承建商审核通过后再交于第三方机构审核。
3. **单层特装展台高度 4.5 米以下（不含 4.5 米）的设计图及申报资料：**需先提交到大会指定主场承建商审核并缴纳相关费用，初审通过后再提交到第三方审图机构-北京展慧保信息科技有限公司复核并缴纳一定的审核费。  
**单层特装展台高度 4.5 米（含）以上且 6 米（含）以下或者搭建双层展台的设计图及申报资料：**需先提交到大会指定主场承建商审核并缴纳相关费用，初审通过后再提交到第三方审图机构-上海汉海展览咨询有限公司审核并缴纳一定的审核费。
4. 光地展位须自行搭建背板（要涂阻燃涂料），四面环开的展位除外。背板不得超过限高，不可使用毗邻展位的围板，包括标准展台的墙身。展位之任何结构或背板高出毗邻展位，展商须把高出的结构及围板装饰达至主办方接受的程度（最低要求：PVC 白布），但不可展示任何公司名称或司标，产品名称和相关的资料。如在过道上看到光地展位的外部，外部必须布置。
5. 任何展位设施或结构不得超逾展位面积，包括装潢、展品、参展商名牌、标志或照明设备等。
6. 特装展位木质结构单跨跨度限制在 4 米以内，钢结构和钢木混合结构（包括内衬钢质方筒、铁架）单跨结构限制在 6 米，成型钢网架跨度可根据其截面可适当放宽，但最大不得超过 8 米（专业舞台搭建网架除外），如果有展位超出以上标准，应使用含底座的钢铁无缝支撑柱，支撑柱直径应不少于 100mm，顶部使用法兰盘，下含底盘加固，该展位要向展馆工作人员出示专门的结构稳定计算书。横向承重的结构，根据支撑需要，应采用交叉支撑。展台结构中任何一个承重点都必须具备足够的支撑力，支撑力应留有余量。螺钉固定要满足承重需要。
7. 结构厚度应不少 120mm，且建议内嵌含底座的钢铁结构加固；桁架结构的展位应使用不低于 0.2m\*0.2m 的规格，且必须含有配重加固。
8. 展位严禁密封顶部，展台的封顶面积不得超出展台的面积的 30%，房间封顶面积不得大于该房间总面积的 30%。若二层展位，必须事先经主办单位认可，另外需要参展商或搭建商自行委托有消防施工资质的单位按消防要求去安装临时喷淋与会展中心消防控制联动的无线烟感报警器。
9. 如需利用展览馆天花作任何结构性的支持，或悬挂调幅装饰，请与大会指定主场承建商申请。



### 3.5.4 主场承建商审图要求

- 1) 对于租用光地之参展商，请于 **2026年6月22日前**将展位效果图（图则须注明长宽高尺寸）及其他相关资料（参照下方第2项）上传至大会指定主场承建商系统批核。
- 2) 审核材料包括：（所有图纸均须标明所有结构用料的规格尺寸）  
展台基本信息（如展位号，展商/搭建商名称，联系方式等）；光地展台搭建商营业执照、法人身份证、现场负责人身份证、电工证等扫描件；表格2光地/特装展位申请表；搭建商安全承诺书；搭建材料防火证明（B1级以上）并加盖公章；责任保险单；展台管理处罚规定；展台设计图纸（效果图、平面图、立面图、结构图、材质图、尺寸图、电路灯位图、水电设施位置图等）；一键报警装置订单详情截图；大会指定主场承建商发放材料。如展商欲设计一层以上的展台，展台搭建设计图纸必须经过具有相关资质的专业设计单位和主场承建商审核盖章确认。
- 3) 审图标准参考 3.5.3 及大会指定主场承建商要求。
- 4) 主办方及大会指定主场承建商有权拒绝批出设计草图及图则，或要求参展商作出修改。未经批核之光地展台，或已完成报图但在现场实际施工中发现存在安全隐患不能达到相关安全要求，如被要求在现场作任何更改的，一切责任及费用均由展商负责。搭建商需按已批核之图样按图施工，任何更改须得到主办方及大会指定主场承建商书面批准。

### 3.5.5 第三方审图要求

为加强展会安全生产工作，全面落实相关单位对展会的安全监管要求，从根本上消除安全事故的隐患，确保参展人员和观众的生命安全。本届展会特装展台搭建高度在 4.5 米（不含 4.5 米）以下的单层展台，由北京展慧保信息科技有限公司进行展前图纸审核；特装展台搭建高度在 4.5 米（含）以上且 6 米（含）以下或双层展台，由上海汉海展览咨询有限公司进行展前图纸审核或复核。

#### 4.5 米以下单层展台审图单位及收费标准

请联系：

**审图单位：**北京展慧保信息科技有限公司

**客服电话：**400-6699628

（第三方审图链接及其登录账号密码由展慧保发送）



**收费标准：**

**审图费用：**9.5 元/平方米

**（包含审图、安监及保险）**



**4.5 米及以上且 6 米以下的单层或双层展台审图单位及收费标准**

<b>请联系:</b>	<b>收费标准:</b>
<b>审图单位:</b> 上海汉海展览咨询有限公司	<b>室内单层展台-主审费用:</b> 25 元/平米;
<b>客服电话:</b> 021-2890 6633 / 6634 / 6635	<b>复核费用:</b> 18 元/平米
<b>审图服务邮箱:</b> hah@hahchina.com	<b>费用计算标准:</b> 按照展位面积计算
	<b>室内双层展台-主审费用:</b> 50 元/平米;
	<b>复核费用:</b> 25 元/平米
	<b>费用计算标准:</b> 按照二层面积+底层相关搭建面积计算

**3.5.6 展位一键报警可视对讲装置**

为切实做好大型活动现场安全工作，全面落实“安全第一，预防为主”的方针，确保参展人员及展品的安全，避免各种可预见及不可预见的纠纷、突发状况，做到有据可循、有法可依，消除安全风险。接属地治安部门最新通知，全面推进一键报警可视对讲装置的租赁及安装工作，确保展会顺利举办。

**1. 经商议，此次展会由上海几晟信息科技有限公司负责以下相关事宜：**

➢ 特装展位一键报警可视对讲装置的沟通、发放、审核、收费及开票工作。

**2. 各特装展位搭建商须配合完成以下事宜：**

- 与所负责特装展位展商的安装沟通工作；
- 所负责特装展位一键报警可视对讲装置的领取、安装（按要求）、整改（若有）及缴费工作。

**3. 由大会指定主场承建商北京宏图展览展示有限公司、深圳市卡司通展览股份有限公司负责以下相关事宜：**

- 标准展位一键报警可视对讲装置的沟通、领取、安装、整改（若有）工作；
- 特装展位一键报警可视对讲装置的合规监督及解惑工作。

**4. 各标准展位展商须配合完成以下事宜：**

➢ 配合大会指定主场承建商完成标准展位一键报警可视对讲装置的安装及整改（若有）工作。

**5. 联系方式：**

- 上海几晟信息科技有限公司：
- 客服电话:15000663737（同微信） / 座机：021-5076 1829

**6. 展位一键报警可视对讲装置配置方案**

**一. 安装要求及指南：**

- a、1-200 平米的特装展位需配置一套一键报警可视对讲装置。
- b、201-400 平米的特装展位需配置两套一键报警可视对讲装置。
- c、以此类推，特装展位的面积每增加 200 平米（不足 200 平米，以 200 平米计算），需增加配置一套一键报警可视对讲装置。



二. 开通使用时间：展期 3 天

三. 设备租赁收费标准:

- 1) 一键报警可视对讲装置：租赁费人民币 300 元/套/展期，押金 300 元/套/展期；
- 2) 上述报价为含税价格，包含了设备及配件租赁费用，联网调试费用，网络流量费用，现场设备绑定服务，现场设备发放及回收服务，现场巡查服务等费用。

四. 领取及安装方案:

**1) 一键报警可视对讲装置的租赁及领取方式:**

- 扫描以下二维码进入展会设备租赁小程序;



扫码即可进入展会设备租赁小程序

- 进入小程序后，选择【所参加的展会】，找到需要租赁设备的【展位号】，选择后点击【确认】按钮（支持展位多选）后加入【购物车】，在【购物车界面】提交订单；
- 进入提交订单后，确认购买数量无误，点击确认订单，填写联系人及电话后，选择支付方式。
- 支持【微信支付】和【公对公转账】。如选择【微信支付】后，支付成功会弹出支付成功界面。如选择【公对公转账】后，转账成功需将转账凭证上传租赁系统审核，审核通过后，订单状态会更新为已支付；
- 支付成功后，申请人/租赁方在搭建期间自行到馆内设备服务点位凭借已支付订单详情中的二维码凭证领取一键报警可视对讲装置（订单详情在个人中心我的订单中查询）。
- 设备领取后，由搭建商施工人员根据要求安装到位。

**2) 一键报警可视对讲系统安装方案:**

- 一键报警可视对讲系统的安装高度为 1.2 米-1.5 米之间；设备四周不可遮挡，安装于展位显眼处、进出口处或人流密集处；无需插电。





### 3) 现场整改事项:

- 几晟工作人员将对安装结果进行检查,如发现问题,会通过小程序将问题提交给设备申请人/租赁方。问题将以短信通知的形式告知申请人/租赁方。具体情况可通过小程序,【我的】-【展位问题】显示;
- 申请人/租赁方需及时通知搭建商施工人员根据要求进行问题整改。整改完毕后,在小程序中【我的】-【展位问题】-【查看详情】-【反馈中】将照片及整改情况反馈。几晟工作人员进行核实,如未解决,将再次通知设备申请人/租赁方,直到问题解决为止。

### 五. 押金退还:

- 1) 撤展当天申请人/租赁方将设备拆下,自行还至馆内设备服务点位。归还设备时,请在归还设备处向几晟工作人员出示订单详情,由工作人员确认设备归还情况后,再进行押金退还。押金退款情况可在我的订单-已退款中查询。
- 2) 如有设备和配件丢失或损坏,经申请人/租赁方签字确认后,几晟工作人员会直接扣除丢失或损坏的配件押金,押金扣除费用标准如下:

一键报警可视对讲装置配件价格清单					
序号	属性			单价 (元)	备注
	产品名称	类别	单位		
1	内嵌拉手	配件	个	15.00	
2	外壳	配件	个	25.00	
3	内置主板芯片	配件	个	60.00	
4	对讲视频镜头	配件	个	200.00	
5	一键报警丢失	设备	套	300.00	

### 六. 开具发票:

在租赁小程序,【我的】-【开票信息】中填写开票信息。提交订单时,如需开票,选择填写过的开票信息即可。电子发票将会在展会结束后七个工作日内审核完毕开票信息,并将电子发票寄送至开票信息填写的邮箱内。

#### 3.5.7 展位清洁

- 1) 主办方将负责公共地方和标准展台地毯的清洁工作(展品清洁则由展商负责)。展商应保持展台清洁,每天开展或闭馆后,请展商把废纸箱放在过道上,以便工作人员清理,光地展商应保持展台清洁,清洁工作则由光地搭建商负责。
- 2) 光地搭建商须缴付施工管理押金。待展览结束后,若展台之废物清理妥当及展馆装置没有任何损毁,押金将全数发还。展商如有大量废物需要弃置,请预先通知主办方以便安排,此项安排需额外收费。



## 3.6 进撤馆流程

### 3.6.1 进馆流程

#### 1. 光地搭建货车进馆流程

- 1) 布/撤展期间，进展馆搭建、布展的货运车辆须办理通行证，由展馆统一登记、审核、制作、发放和管理。
- 2) 货运车辆必须凭《轮候证》，按规定时间+行驶路线进入展馆指定停车场排队，详见《轮候证》背面。务必请驾驶员严格按照规定时间段进入围合区域、直接行驶进入展馆指定停车场。未见此证的货运车辆或未按规定时间驶入围合区域的，将被交警、保安驱离围合区域，甚至面临扣分罚款。
- 3) 进入卸货区的所有货运车辆必须凭《卸货区车辆通行卡》，进入卸货区顺序遵从展馆保安要求。
- 4) 办领《轮候证》和《卸货区车辆通行卡》具体办理流程及费用说明可参考本手册第四章中 **4.4 进馆流程**。

#### 2. 光地搭建商进入展馆流程

布撤展期间进入展馆布、撤展的施工人员需办理搭建施工证。施工证由展馆统一登记、审核、制作和管理。进入展馆布撤展的施工单位及运输单位在办理施工证前须完成施工单位实名认证业务，经审核认证通过后方可由施工负责人进行施工证申办业务。施工证件具体办理流程及费用说明可点击参考施工证件办理。

**特别提示：禁止招录或使用未满 18 周岁、60 周岁以上男性、50 周岁以上女性进入施工现场从事建筑施工作业或特种作业；禁止 55 周岁以上男性、45 周岁以上女性进入施工现场从事高空、高温、特别繁重体力劳动或其他影响身体健康以及高危险性、高风险性的特殊工作。**

#### 3. 光地搭建商审核及办理进馆手续流程图：





#### 4. 家具及花草进入展厅

未经展馆许可的家具和花草一律不能进入展厅，家具包括您展位内的地毯、装饰用的布料和搭建期间的施工用空压机等，如您确保进馆的家具和花草来自您指定的展位搭建商，请事先向大会指定主场承建商申请填写物品进门单并盖章，再交由现场保安复核并盖章，凭双章的花草/家具进门单进场卸货。

#### 3.6.2 撤馆流程

- 1) 展览会将于 7 月 25 日 15:00 结束，15:15 切断电力供应。请各参展商提前做好电器设备的归位，展览电源切断后，概不恢复。
- 2) 撤馆时间定为：7 月 25 日 15:30 - 22:00。
- 3) 需要办理出门单的展商或搭建商，请于 7 月 25 日下午 13:00 后到各馆展商服务中心进行登记领取，展商出馆登记表生效后即可出馆，因撤馆时比较忙乱，请各参展商注意保管好展品及私人物品，以免发生错拿或遗失现象。
- 4) 请将各展位上所有的租用物品放在原位，由主办方统一回收，望各参展商注意爱惜所有物品，不得将展具损坏或携带出馆。
- 5) 撤展期间，货车进馆手续及路线与进馆期间流程一致。
- 6) 光地展台搭建商撤馆流程可参考下面流程图：

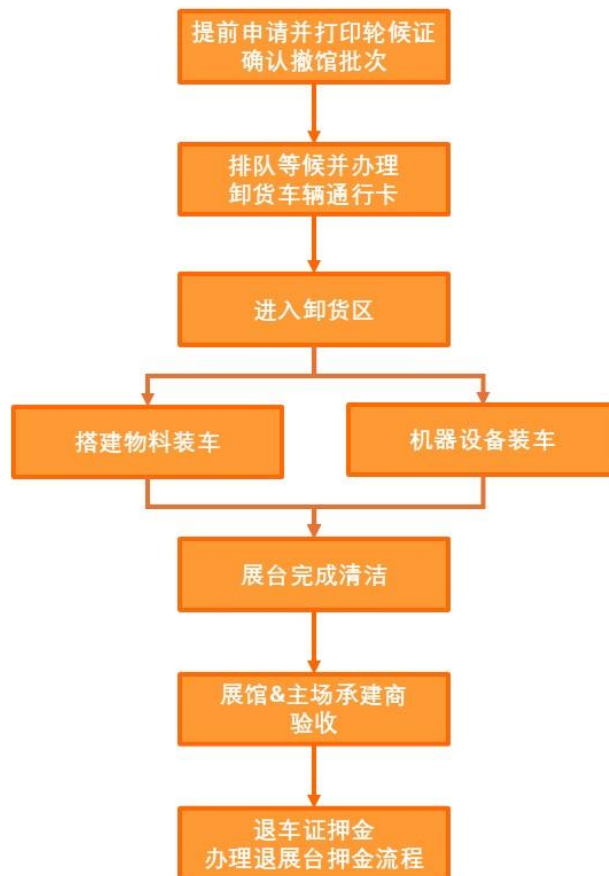



## 第四章 展品运输须知

### 4.1 展品运输指南

请点击查看[展品运输指南](#)。

### 4.2 报关

进入展馆的任何物品必须先办理报关手续，唯有大会指定主场运输代理方能为展商代理展品的报关和清关手续。展商可直接向大会指定主场运输代理联络或垂讯有关报关和清关手续事宜。

**请注意：任何未办理清关手续的物品将不得携带出馆。展商应遵守此规定，以免由此而耽搁现场运作工作。**

### 4.3 资料受检

所有宣传品，发放品及影带 / 影碟 / 幻灯片 / 声带等必须受海关检验才可在现场使用。展商请直接联络大会指定主场运输代理垂讯详情。

**请注意：展商必须遵守上述规则。政府官员于展会期间或会抽样检查。**

### 4.4 货运车辆进馆流程

- 1) 布撤展期间，进展馆搭建、布展的货运车辆须办理通行证，由展馆统一登记、审核、制作、发放和管理。
- 2) 货运车辆必须凭《轮候证》，按规定时间+行驶路线进入展馆指定停车场排队，详见《轮候证》背面。务必请驾驶员严格按照规定时间段进入围合区域、直接行驶进入展馆指定停车场。未见此证的货运车辆或未按规定时间驶入围合区域的，将被交警、保安驱离围合区域，甚至面临扣分罚款。
- 3) 进入卸货区的所有货运车辆必须《卸货区车辆通行证》，进入卸货区顺序遵从展馆保安要求。

#### 4.4.1 《轮候证》说明

- 1) 轮候证将采取线上申请并缴费、自行打印的模式。所有进入展馆指定停车场的货运车辆必须提前进入系统登记车辆及办证人员信息，之后由办证人员自行打印《轮候证》后持证依次进入上海新国际博览中心停车场等候，未办理《轮候证》将无法进入展馆。
- 2) 请务必确认好车牌号及司机信息，邀请码一经使用，生成的轮候证将无法修改。每批次轮候证数量限额，如上一批次名额已满，请申请下一批次的轮候证。
- 3) 此证请务必打印（A4 纸大小）置于车辆前方挡风玻璃显著位置，正面朝外，便于交警、保安引导查验。

#### 4.4.2 《轮候证》办领流程及收费标准

- 1) 《轮候证》需在上海新国际博览中心公众号上完成线上申请，具体流程请进入“上海新国际博览中



心”公众号主页，点击右下方“货车登记”菜单，进入“货车轮候证”办理。支付成功后，保存轮候证的正反面图片以便打印。详情可参考：[货车轮候证办理方式+特别提示](#)。



“上海新国际博览中心”公众号

- 2) 展品进馆请向大会指定主场运输代理申报货量，并申请轮候证，申请时间以展馆展前通知为准。
- 3) 每辆货车需缴纳 20 元办证费用，费用通过网上缴纳，现场不设缴费窗口。

#### 4.4.3 《卸货区车证》办理流程及收费标准

- 1) 提前一天或当天在上海新国际博览中心微信公众号填写“卸货区车证申请表”，并生成二维码。
- 2) 前往上海新国际博览中心制证中心，出示二维码及有效办证证明（如：展位押金单等），并支付通行卡押金及费用后，在窗口领取 1 张大卡、1 张小卡，凭这两张卡进入卸货区。

“货运车辆出入证”（即大卡），放挡风玻璃处进相应卸货区，“卸货区车辆通行卡”（即小卡），内附押金，不得遗失或损坏，否则押金不退。具体使用及注意事项请阅读小卡背面说明。

- 3) 具体流程请进入“上海新国际博览中心”公众号主页，点击右下方“货车登记”菜单，进入“卸货区车证”办理。详情可参考：[卸货区车证申请表办理流程+常见问题](#)。
- 4) 《卸货区车辆通行证》收费标准：

卸货车辆进入卸货区需手续费人民币 50 元/辆，押金 300 元（**现金、微信和支付宝皆可**）。“货运车辆出入证”如有损坏或遗失需赔偿人民币 50 元/张。运输车辆入场馆装卸货时间为 1.5 小时，每辆车每超时 0.5 小时将收取 100 元管理费，依此类推。不足 0.5 小时的按 0.5 小时计算。

#### 4.4.4 《卸货区车辆通行证》押金返还说明

按时装卸货完毕离开时，如无超时，携带“货运车辆出入证”、“卸货区车辆通行证”及押金收据到制证中心窗口退还押金。

如产生扣款请参照“卸货区通行证注意事项”说明；如小卡遗失，则押金不退；如大卡遗失，则从押金中扣款 50 元。

## 4.5 展馆内货运工作

- 1) 为了保障现场各种运输活动的安全与有序，大会指定主场运输代理是唯一允许在馆内使用各种运输机械作业的单位。除无需运输机械（如液压推车，履带车和吊车等）搬运的手提物品外，展馆将严格执行次项规定。
- 2) 为确保顺利运作，在需要的情况下，运输代理会要求展商在场陪同下进行运输作业，请各展商配合。另有关展品的详情必须在呈交日期前通报大会指定主场运输代理，运输代理将通知展商到馆的日期和时间。



## 4.6 压垫板的使用

分压垫板仅在展品重量超过展厅地面负荷限量时使用，请务必与指定运输代理预先安排此类分压垫板。

## 4.7 物品存储

展馆内不设物品贮存点，参展商如有展品需要贮存，可与大会指定主场运输代理联络，一切费用由参展商负责。按消防规定，杂物和展品空箱不得摆放在过道及存放展台背后，如经发现，展馆将马上清走而不作通知。如展商违规存放杂物而引起火警，一切后果由展商负责。

## 4.8 机动车展示

若需展示车辆，要求至少提前九十天通知。只有在提供了充足的文件证明后满足防火安全预防要求并被实地审核后才会获得批准。展示车辆进场时应当确保汽车油表的指针不高于红线，车辆油箱应该一直保持密封与上锁。



## 第五章 服务需求表格

### 5.1 光地展位展商/搭建商必须提交表格清单

表格	申请表	呈交限期	回传
表格 2	光地/特装展位申请表	2026年6月22日	W1-W5, E1-E3 北京宏图展览展示有限公司
表格 4	额外设施租赁表	2026年6月22日	
表格 5	光地/特装展位报馆流程及规定	2026年6月22日	E4-E7, N1-N3 深圳市卡司通展览股份有限公司
	光地/特装展位展览会责任险规定		
	搭建商安全责任书		
表格 6	知识产权保护承诺书	2026年6月18日	励展华百展览(北京)有限公司
表格 P1	会场内外广告宣传项目	2026年6月18日	
表格 P3	刀具类展商安全责任书	2026年6月18日	

### 5.2 标准展位展商必须提交表格清单

表格	申请表	呈交限期	回传
表格 1	标准展台楣板回执	2026年6月22日	W1-W5, E1-E3 北京宏图展览展示有限公司
			E4-E7, N1-N3 深圳市卡司通展览股份有限公司
表格 P1	会场内外广告宣传项目	2026年6月18日	励展华百展览(北京)有限公司
表格 P3	刀具类展商安全责任书	2026年6月18日	
表格 P4	标准展位升级	2026年6月28日	



### 5.3 选填表格清单

表格	申请表	呈交限期	回传
表格 3	额外家具租赁表	2026 年 6 月 22 日	W1-W5, E1-E3 北京宏图展览展示有限公司  E4-E7, N1- N3 深圳市卡司通展览股份有限公司
表格 8	酒店住宿登记表	2026 年 7 月 10 日	时代龙马国际会议展览（上海）有限公司
表格 P2	新产品推介区	2026 年 6 月 8 日	励展华百展览(北京)有限公司
表格 7	展品运输指南	见运输指南	北京外运会展服务有限公司

注：

1. 为了加快处理程序，请提交所有付款，样本，计划或其它有关资料给相关的单位。
2. 于表格呈交限期后报名的参展商，请立即提交表格。





## 表格 2 光地/特装展位申请表

第 119 届中国日用百货商品交易会主办单位：

我公司确认参加 2026 年 7 月 23 日-25 日在上海新国际博览中心举办的第 119 届中国日用百货商品交易会，我公司申请展位为光地展位，委托符合展馆搭建资格的搭建商设计及搭建展台。

* 参展单位		*电话	
* 搭建单位		*电话	
施工地点	号展馆	号展馆	
施工时间	2026 年 7 月 21 日 - 22 日	撤馆时间	2026 年 7 月 25 日
*现场安全负责人	姓名：	*手机：	
搭建材料	<input type="checkbox"/> 钢结构 <input type="checkbox"/> 木结构 <input type="checkbox"/> 玻璃 <input type="checkbox"/> 其他材料		

1. 本公司承诺将委托具有施工资质的搭建公司为本次展会的施工单位，并严格遵守施工管理规定，安全施工作业。
2. 本公司将于 2026 年 6 月 22 日前将符合本展会规定的责任保险单及设计图包括效果图、平面图、立面图、电路图、电箱位置图、施工细部结构图（标明长、宽、高尺寸,展位号,参展公司名称）提交相应的主场承建商备案。如果展位设计不符合要求，主场承建商有权要求更改设计。
3. 因违反施工管理规定，所发生的一切安全事故和责任，由施工单位负责，并承担由此给主办单位、主场承建商和场馆造成的所有经济损失。
4. 未经批核特装展台不可进馆搭建，已批复的特装展台，搭建商需按已批核之图样按图施工，任何更改须经组委会书面批准。

<b>W1-W5、E1-E3 馆</b> <b>北京宏图展览展示有限公司</b> 联系人：W1-W3 馆 周碧莹 / W4-W5 馆 李妙琦 / E1-E3 馆 秦超 电话：010-6556 7205 转 806 / 809 / 811 手机：132 6921 4508 / 187 1000 8315/ 192 2024 1599 邮箱：zby@51hoto.com / lmq@51hoto.com / qc@51hoto.com 请登录北京宏图主场服务系统 <a href="https://sys.51hoto.com/">https://sys.51hoto.com/</a> “主场服务平台”处申请提交；（初次使用，手机号注册即可）	<b>(请用正写或附名片)</b> 授权代表：_____
<b>E4-E7、N1- N3 馆</b> <b>深圳市卡司通展览股份有限公司</b> 联络人：冯辉军 先生 座机：(86) 755 8297 0508-8192 手机：(86) 135 0968 3959 邮箱：fenghuijun@kastone.com.cn 请登录深圳卡司通主场服务系统 <a href="http://expo.kastone.com.cn/">http://expo.kastone.com.cn/</a> <b>【特装报图】</b> 处申请提交；（初次使用，手机号注册即可）	展 台 号：_____
	姓 名：_____
	职 务：_____
	地 址：_____
	电 话：_____
	传 真：_____
	电 子 邮 件：_____
	签 名：_____
	日 期：_____



**表格3 额外家具租赁表**

如需租赁额外家具请填写以下表格。有关标准展位所含的家具一览表，请参阅 3.4 章节。

项目	租赁项目	单价(RMB)	数量	总价(RMB)
A01	折椅 460W×400D×450H mm	30		
A02	会议椅 460W×400D×450H mm	70		
A03	吧椅 320Φ×750H mm	70		
A04	黑色皮扶手椅 460W×400D×450H mm	70		
A05	咨询桌 1000L×500W×750H mm	100		
A06	方桌 700L×700W×800H mm	100		
A07	玻璃圆桌 700Φ×800H mm	150		
A08	白圆桌 540Φ×1100H mm	180		
A09	咖啡桌 550L×550W×500H mm	100		
A10	长方桌 1400L×600W×750H mm	150		
A11	玻璃低柜 1000L×500W×1000H mm	350		
A12	玻璃高柜 1000L×500W×2000H mm	500		
A13	低陈列柜 1000L×500W×2000H mm	200		
A14	高陈列柜 1000L×500W×2500H mm	300		
A15	锁柜 1000L×500W×750H mm	180		
A16	低柜 1000L×500W×750H mm	100		
A17	弧形咨询台 1360L×500W×1000H mm	400		
A18	展示柜 500L×500W×1000H mm	180		
A19	转角柜 500L×660W×2500H mm	300		
A20	三角柜 500L×660W×2500H mm	300		
A21	立牌 300L×1000H mm	150		
A22	指路牌 660L×1000H mm	200		
A23	资料架	150		
A24	衣帽钩	100		
A25	层板 1000L×300W mm	50		
A26	斜层板 1000L×300W mm	50		
A27	带锁折门 950W×2000H mm	200		
A28	强光灯 75W	200		
A29	长臂射灯 12W	100		
A30	日光灯 40W	100		



A31	插座(限用 500W)	250		
A32	饮水机(含水 1 桶)	250		
A33	纸篓	20		
A34	等离子电视机 42 寸	800		
A35	槽板 950W×2400H mm	400		
A36	洞洞板 (配 20 个挂钩) 950W×1200H mm	350		
A37	网板 (配 20 个挂钩) 900L×1200H mm	350		
A38	挂钩	10		
A39	写真喷绘/平米	120		
A40	KT 板写真喷绘/平米	150		

**备注:**

1) W1-W5、E1-E3 馆展商请与北京宏图联系, 订单在全部付款收到后生效;

E4 -E7、N1- N3 馆展商请与深圳卡司通联系, 订单在全部付款收到后生效。













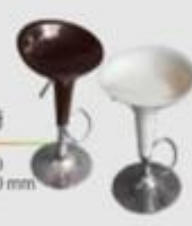

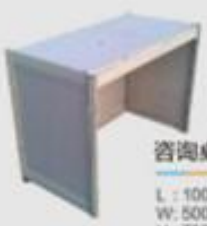
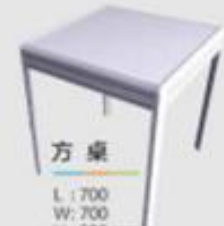



2) 由于货品存量关系, 逾期申请的租赁项目不能获得保证, 请在限期前提出申请。大会指定主场承建商有权拒绝逾期之申请, 请展商提前做好准备。另外, 逾期申请需缴附加费, 附加费及相关日期请参考如下: 该表呈交期限至 6 月 22 日, 6 月 23 日 - 7 月 12 日 加收 30%附加费; 7 月 13 日 - 7 月 22 日 加收 50%附加费; 设施订单一经展馆确认, 不可取消, 如需移动位置, 收取 50%服务费。

3) 承租人须正确地使用有关设施并妥善保管, 不得擅自更改设施的用途和结构或增添附加装置。**违规者必须对设施造成的损坏负责, 并做出相应赔偿。**



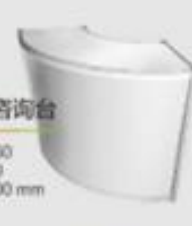













<p><b>W1-W5、 E1-E3 馆</b> <b>北京宏图展览展示有限公司</b> 联系人: 邹小洪 座机: 010-6556 7205 转 808 手机: 137 1811 7656 电子邮件: zxh@51hoto.com 请登录北京宏图主场服务系统 <a href="https://sys.51hoto.com/">https://sys.51hoto.com/</a> 【主场服务平台】处【左侧菜单栏中设施/展具租赁】申请提交; 进入系统后用户类型选择“参展商”; (初次使用, 手机号注册即可)</p>	<p><b>(请用正写或附名片)</b></p> <p>授权代表: _____</p> <p>展 台 号: _____</p> <p>姓 名: _____</p> <p>职 务: _____</p> <p>地 址: _____</p> <p>电 话: _____</p> <p>传 真: _____</p> <p>电子邮件: _____</p> <p>签 名: _____</p> <p>日 期: _____</p>
<p><b>E4-E7、 N1- N3 馆</b> <b>深圳市卡司通展览股份有限公司</b> 联系人: E4-E7 馆 潘越 女士 / N1- N3 馆 陈佳纯 女士 座机: (86) 755 8297 0508-8191 / (86) 755 8297 0518-8018 手机: (86) 166 2551 6009 / (86) 166 2551 3006 邮箱: panyue@kastone.com.cn / chenjiachun@kastone.com.cn 请登录深圳卡司通主场服务系 <a href="http://expo.kastone.com.cn/">http://expo.kastone.com.cn/</a> 【租赁与费用缴纳】- 【租赁物料列表】处申请提交; (初次使用, 手机号注册即可)</p>	



展具图片仅供参考，请以实物为准

<p><b>白折椅</b></p> <p>W: 460 D: 400 H: 450 mm</p> 	<p><b>会议椅</b></p> <p>W: 460 D: 400 H: 450 mm</p> 	<p><b>吧椅</b></p> <p>φ: 320 H: 750 mm</p> 	<p><b>黑色皮扶手椅</b></p> <p>W: 460 D: 400 H: 450 mm</p> 
<p><b>咨询桌</b></p> <p>L: 1000 W: 500 H: 750 mm</p> 	<p><b>方桌</b></p> <p>L: 700 W: 700 H: 800 mm</p> 	<p><b>圆桌</b></p> <p>φ: 700 H: 800 mm</p> 	<p><b>高圆桌</b></p> <p>φ: 540 H: 1100 mm</p> 
<p><b>咖啡桌</b></p> <p>L: 550 W: 550 H: 500 mm</p> 	<p><b>长方桌</b></p> <p>L: 1400 W: 600 H: 750 mm</p> 	<p><b>玻璃低柜</b></p> <p>L: 1000 W: 500 H: 1000 mm</p> 	<p><b>玻璃高柜</b></p> <p>L: 1000 W: 500 H: 2000 mm</p> 
<p><b>陈列柜</b></p> <p>L: 1000 W: 500 H: 2000 mm ○ 高度可调节</p> 	<p><b>锁柜</b></p> <p>L: 1000 W: 500 H: 750 mm</p> 	<p><b>低柜</b></p> <p>L: 1000 W: 500 H: 750 mm</p> 	<p><b>弧形咨询台</b></p> <p>L: 1360 W: 500 H: 1000 mm</p> 
<p><b>展示柜</b></p> <p>L: 500 W: 500 H: 1000 mm</p> 	<p><b>转角柜</b></p> <p>L: 500 W: 660 H: 2500 mm</p> 	<p><b>三角柜</b></p> <p>L: 500 W: 660 H: 2500 mm</p> 	<p><b>立牌</b></p> <p>L: 300 H: 1000 mm</p> 



<p><b>指路牌</b></p> <p>L : 660 H : 1000 mm</p> 	<p><b>资料架</b></p> 	<p><b>平层板</b></p> <p>L : 1000 W : 300 mm</p> 	<p><b>斜层板</b></p> <p>L : 1000 W : 300 mm</p> 
<p><b>折门</b></p> <p>W : 950 H : 2000 mm</p> 	<p><b>强光灯</b></p> <p>75 W</p> 	<p><b>长臂射灯</b></p> <p>100 W</p> 	<p><b>日光灯</b></p> <p>40 W</p> 
<p><b>插座</b></p> <p>500 W</p> 	<p><b>饮水机</b></p> 	<p><b>纸篓</b></p> 	<p><b>42寸液晶电视 + DVD</b></p> 
<p><b>槽板</b></p> <p>W : 950 H : 2400 mm</p> 	<p><b>洞洞板</b></p> <p>W : 950 H : 1500 mm</p> 	<p><b>网片</b></p> <p>L : 900 H : 1200 mm</p> 	<p><b>挂钩</b></p> 



**表格4 额外设施租赁表**

租赁项目	单价 (RMB)	现场价 (RMB)	数量	金额
15Amp/380V 电箱 (含电费)	1730	2595		
30Amp/380V 电箱 (含电费)	2550	3825		
40Amp/380V 电箱 (含电费)	3050	4575		
60Amp/380V 电箱 (含电费)	3780	5670		
100Amp/380V 电箱 (含电费)	7100	10650		
15Amp/380V 电气火灾箱	350	525		
30Amp/380V 电气火灾箱	400	600		
40Amp/380V 电气火灾箱	420	630		
60Amp/380V 电气火灾箱	450	675		
100Amp/380V 电气火灾箱	550	825		
电源接驳服务 (100W 以下, 包括接线)	500	750		
20M 共享宽带 (不提供固定公网 IP 地址)	4500	6750		
10M 独享宽带 (1 个公网 IP 地址)	7150	10725		
展台用水 (水压: 4bar, 上下水连接管各 10 米, 上水管径: 15mm, 下水管径 25mm)	3500	5250		



机器用水 (水压: 4bar, 上下水连接管各 10 米, 上水管径: 20mm, 下水管径 25mm)	4500	6750		
压缩空气 5HP 排量≤0.4 立方米/分钟, 压力 9.5~10bar, 10mm 管径	4500	6750		
压缩空气 10HP 排量 0.41 ~ 1.0 立方米/分钟, 压力 9.5~10bar, 20mm 管	5500	8250		
压缩空气 15HP 排量 1.1 ~ 1.8 立方米/分钟, 压力 9.5~10bar, 25mm 管	6500	9750		
吊点	2500	3750		
<b>合计</b>				

**注:**

- 1) 展商委任之搭建商需持有效电工牌照, 同时必须遵守展馆及组委会就有关电力安装之规定。
- 2) 有关标准展台设施一览表, 请参阅 3.4 章节。
- 3) 国内电压会有不稳定情况出现, 波幅约±20%, 展商设备若需确保电压稳定, 请自备稳流器。
- 4) 订单在全部付款收到后生效, 并提供租赁项目的具体安装位置和规格;
- 5) 大会指定主场承建商有权拒绝逾期之申请, 请展商提前做好准备。
- 6) 由于货品存量关系, 逾期申请的租赁项目不能获得保证, 请在限期前提出申请。另外, 逾期申请需缴附加费, 附加费及相关日期请参考如下:  
该表呈交期限至 6 月 22 日, 6 月 23 日 - 7 月 12 日 加收 30%附加费; 7 月 13 日 - 7 月 22 日 加收 50%附加费; 设施订单一经展馆确认, 不可取消, 如需移动位置, 收取 50%服务费。
- 7) 承租人必须谨慎而正确地使用有关设施, 不得擅自更改设施的用途和结构或增添附加装置。违规者必须对设施造成的损坏负责并做出相应的赔偿。
- 8) 展台一级电箱, 动力用电和照明用电须分开申请; 展台照明用电电箱必须同时申请电气火灾监控箱, 展台二级电箱 (照明部分) 统一由电气火灾监控箱代替, 展商或搭建商无需再自行携带二级电箱 (分路电箱), 展馆提供展台一级电箱和电气火灾监控箱的连接; 电气火灾监控箱出线端由展商或搭建商自行接驳。
- 9) 电源接驳服务: 照明装置之电源接驳, 展商自行配备展位照明设施及装置, 而照明装置之电线接驳及供电则由大会指定主场承建商负责。
- 10) 空压机租赁: 展商请自备连接展品或设备的接头; 展商的设备应有应有阀门以减低空压机运作时的噪音; 大会指定主场承建商会尽力提供干燥的压缩气, 但请展商见谅, 空气仍有可能是带水带油的。如展商必须要干燥的空气, 请自备过滤器或其它配件; 展商如对空压机有特别要求, 请直接跟大会指定主场



承建商联络。

- 11) 给水排水租赁：大会指定主场承建商能安排水管到位，把水管接驳到设备则由展商自行负责，其它所有配件展商自行负责；此项目只提供一般的供水排水，如展商需特别的水压或温度，请自行配备所需项目。
- 12) 吊点：如展位需申请悬挂点，请在截至日期之前向主场承建商申报，并且提供悬挂结构细节图。  
每个点承重小于 200kg，且单体重量不超过 1 吨，除钢架结构以外物品不予悬挂。  
定单中填写的吊点数量为预估数量。唯有展馆工作人员于现场就吊装结构定位以及明确展厅顶部所需悬挂点数量后方能最终计算吊点数量及费用，之后结算相关费用。

<p><b>W1-W5、E1-E3 馆</b> <b>北京宏图展览展示有限公司</b> 联系人：W1-W3 馆 周碧莹 / W4-W5 馆 李妙琦 / E1-E3 馆 秦超 电话：010-6556 7205 转 806 / 809 / 811 手机：132 6921 4508 / 187 1000 8315/ 192 2024 1599 邮箱：zby@51hoto.com / lmq@51hoto.com / <a href="mailto:qc@51hoto.com">qc@51hoto.com</a> 请登录北京宏图主场服务系统 <a href="https://sys.51hoto.com/">https://sys.51hoto.com/</a> “主场服务平台”处申请提交；（初次使用，手机号注册即可）</p>	<p><b>(请用正写或附名片)</b></p> <p>授权代表：_____</p> <p>展 台 号：_____</p> <p>姓 名：_____</p> <p>职 务：_____</p> <p>地 址：_____</p> <p>电 话：_____</p> <p>传 真：_____</p> <p>电子邮件：_____</p> <p>签 名：_____</p> <p>日 期：_____</p>
<p><b>E4-E7、N1- N3 馆</b> <b>深圳市卡司通展览股份有限公司</b> 联系人：洪嘉瑜 女士 座机：(86) 755 8297 0518-8193 手机：(86) 135 3409 8006 邮箱：hongjiayu@kastone.com.cn 请登录卡司通主场服务系统 <a href="http://expo.kastone.com.cn/">http://expo.kastone.com.cn/</a> 【租赁与费用缴纳】 - 【租赁物料列表】处申请提交； （初次使用，手机号注册即可）</p>	



## 表格5 光地/特装展位报馆流程及规定

光地展商可委托符合展馆搭建资格的搭建商设计及搭建摊位，单层展厅搭建限高 5 米，双层展厅搭建限高 6 米。

请搭建商于 2026 年 6 月 22 日前将展位保险单、透视图、效果图、材质图、电路图、平面图、电箱位置图(图则须注明尺寸)、搭建商安全承诺书及该表送交给大会指定主场承建商审核。

**W1-W5、E1-E3 馆特装搭建商请登录 <https://sys.51hoto.com/>,**

(初次使用, 手机号注册即可), 在首页点击“设施订单申请”, “审图资料上传”图标进入申报系统, 具体的报图资料可登陆宏图系统首页【相关资料下载】处进行下载; 请双击打开并仔细阅读《主场服务平台操作指南》内容。

联系人: W1-W3 馆 周碧莹 / W4-W5 馆 李妙琦 / E1-E3 馆 秦超

电话: 010-6556 7205 转 806 / 809 / 811

手机: 132 6921 4508 / 187 1000 8315 / 192 2024 1599

邮箱: zby@51hoto.com / lmq@51hoto.com / qc@51hoto.com



宏图-展商线上系统  
操作步骤.pdf

**E4-E7、N1- N3 馆特装搭建商登录卡司通主场服务系统 [http://expo.kastone.com.cn/-](http://expo.kastone.com.cn/)**

【特装报图】处申请提交(初次使用, 手机号注册即可) 具体的报图资料可登陆卡司通系统首页【相关资料下载】处进行下载; 请双击打开并仔细阅读《主场服务平台操作指南》内容。

联系人: 冯辉军 / 程迪海

电话: (86) 755 8297 0508-8192 / (86) 755 8297 0518-8899

手机: 135 0968 3959 / 185 2306 3539

邮箱: fenghuijun@kastone.com.cn / chengdihai@kastone.com.cn



卡司通主场服务平  
台操作指南.pdf



**1. 光地搭建商须向展馆缴付施工证等费用；向大会指定主场承建商缴付施工管理费、施工管理押金等费用。施工押金只接受申报单位缴纳，不接受第三方支付。**

- 1) 展位施工管理费为人民币 31 元/平方米。
- 2) 施工管理押金费用：36 m<sup>2</sup> (含 36 m<sup>2</sup>) 以下展位为人民币 10,000 元/展位，36 m<sup>2</sup> 以上展位为人民币 20,000 元/展位。搭建商请于撤馆当天清理好展位垃圾并未造成损毁，且无违反任何规定，押金将于展后 20 个工作日返还。
- 3) 搭建商务必于布展、撤展期间佩戴有效的施工工作证方可进馆工作，证件费用为人民币 30 元/张/人；另根据上海新国际博览中心 2016 年 3 月起新规定，所有施工人员需购买实名制意外险，费用为人民币 20 元/人，保额为人民币 50 万元，具体可咨询新国际制证中心。
- 4) 为转移参展商及搭建商的责任风险以及确保现场施工人员的安全保障，每个特装展位必须在进馆搭建前，购买符合本展会规定的责任保险，方可办理有关报电、审图、缴纳押金等入场手续。

**• 特装展台搭建高度在 4.5 米 (不含 4.5 米) 以下的单层展台，保险服务已包含在第三方审图费用里，无需另外缴费。关于缴纳第三方审图费用中包含的展览会责任保险，保险内容参考如下：**

每一展台累计赔偿限额人民币 800 万元，每次事故赔偿限额人民币 800 万元，每人每次事故赔偿限额人民币 100 万元，其中包括：

- 1) 对于所租用展览场所的建筑物、各类固定设备及地面、地基的损失：每次事故赔偿限额人民币 200 万元；
- 2) 对于雇请的中国籍工作人员的人身损害，所引起的抚恤金、医疗费和其他有关费用：每次事故赔偿限额人民币 300 万元；每人每次事故赔偿限额人民币 100 万元；
- 3) 对于第三者的人身损害，所引起的抚恤金、医疗费和其他有关费用：每次事故赔偿限额人民币 300 万元；每人每次事故赔偿限额人民币 100 万元。

免赔：每次事故免赔额 0 元。

保险期限：从进场之日零时到撤展之日二十四时

出险报案电话：95511 或 冯小姐 电话：18500646969

保险索赔单证的要求：

拍照：对事故现场拍照、录视频、或调取监控录像（尽可能全面反映现场情况）。

出险报案：24 小时内电话报案。请保存好所有事故相关手续、发票、单据。

按要求提交理赔资料后，保险公司核实、赔付。

**• 特装展台搭建高度在 4.5 米(含 4.5 米)以上或双层展台，需自行购买保险，具体保险细则请参考光地/特装展位展览会责任险规定。**

- 5) 卸货车辆进入卸货区需手续费人民币 50 元每辆（每辆限时 90 分钟/车次），押金人民币 300 元。装卸货完毕按时离开者，凭“货运车辆出入证”、“卸货区车辆通行证”及押金收据退押金。超时者，每辆车每 0.5 小时收取 100 元管理费，以此类推。不足 0.5 小时的按 0.5 小时计算。

**2. 单层特装展台高度 4.5 米以下 (不含 4.5 米) 的设计图及申报资料：需先提交到大会指定主场承建商审核并缴纳相关费用，初审通过后再提交到第三方审图机构-北京展慧信息科技有限公司复核并缴纳一定的审核费。**



- 单层特装展台高度 4.5 米（含）以上且 6 米（含）以下或者搭建双层展台的设计图及申报资料：需先提交到大会指定主场承建商审核并缴纳相关费用，初审通过后再提交到第三方审图机构-上海汉海展览咨询有限公司审核并缴纳一定的审核费。
3. 根据展馆要求，在搭建及撤馆期间，凡是进入展馆内的施工人员必须佩戴安全帽。未佩戴安全帽的布展人员，展馆的保安人员有权拒绝其入场工作。所有特装展台搭建商须经过展馆实名认证并签署安全责任书方可在展馆范围内施工，请参阅：[http://www.sniec.net/cn/organize\\_contractor.php](http://www.sniec.net/cn/organize_contractor.php)
  4. 所有展位之电力供应需向大会指定主场承建商申请，详见表格 4。
  5. 请仔细阅读展商手册光地展位搭建规定。



## 光地/特装展位展览会责任险规定

为转移定做方与承揽方使用或搭建特装展位的责任风险以及确保现场施工人员的安全保障，每个特装展位必须事前购买符合本规定要求的展览会责任保险后，方可办理有关报电、审图、缴押金等入场手续。

1. 每个特装展位必须将搭建商(承揽方)、参展商(定做方)列为被保险人。
2. 每个特装展位保险责任及赔偿限额要求如下：
  - 1) 对于所租用展览场所的建筑物、各类固定设备及地面、地基的损失；  
每次事故赔偿限额 RMB1,000,000.00。
  - 2) 由于所雇请的工作人员的人身伤亡引起的抚恤金、医疗费和其他有关费用；  
每次事故赔偿限额 RMB3,000,000.00；每次事故每人赔偿限额 RMB1,000,000.00。
  - 3) 由于第三者的人身伤亡，所引起的抚恤金、医疗费和其他有关费用；  
每次事故赔偿限额 RMB4,000,000.00；每次事故每人赔偿限额 RMB1,000,000.00。
  - 4) 保单总累计赔偿限额 RMB8,000,000.00；
  - 5) 保单项下不得设置任何免赔。
3. 本次展会保单要求增加以下条件：
  - 1) 本保单的承保区域应包括本次展览会场馆的全部工作及活动区域。
  - 2) 本保单所指的雇请工作人员应包括现场参与本会展相关工作的被保险人的员工及其他雇请工作人员(包括临时工)。
  - 3) 附加交叉责任条款。
  - 4) 火灾和爆炸责任条款。
  - 5) 广告及装饰装置责任条款。
  - 6) 车辆装卸责任条款。
  - 7) 增加被保险人“励展华百展览(北京)有限公司”
4. 特装展位投保人可以选择在“会展风险管理网- [www.yzerm.com](http://www.yzerm.com)”网上在线投保，也可以选择其他保险公司投保，只要满足如上主办要求的承保范围及赔偿限额即可。
5. 如选择“会展风险管理网- [www.yzerm.com](http://www.yzerm.com)”在线投保，请参考如下具体操作流程：
  - 1) 登录“会展风险管理网”网址“[www.yzerm.com](http://www.yzerm.com)” --- 点击“在线服务”
  - 2) 按展会搭建开始时间，选择展会项目“第119届中国日用百货商品博览会”点击下一步进入在线填写” --- 填写表格后点击“提交” ---根据提示支付保费 ---确认保费到账后“会展风险管理网”将尽快提供保单及发票并把投保信息通知主办。
- 3) 保费：人民币 260 元。**
6. 参展商如需对自己的展品进行财产及责任风险转移的，可以选择投保财产损失保险，具体承保条件



请事先联系“会展风险管理网- [www.yzerm.com](http://www.yzerm.com)”的风险管理经理。

“会展风险管理网- [www.yzerm.com](http://www.yzerm.com)”作为风险管理顾问，为本次展会提供最优惠的统保条件及服务，包括在展览会现场办理保险投保手续、现场安全督促、现场保险事故及赔款处理等服务工作。请参展商或搭建商事先联系与咨询：

会展风险管理经理：

李欣、张漪菁

电话：021-5111 3250, 182 1773 1507, 182 1773 0796

邮箱：[yzerm1@vip.163.com](mailto:yzerm1@vip.163.com)

现场保险理赔服务：

如果发生保险事故请立即对出险现场进行拍照取证，并拨打现场报案电话：李先生 182 1773 1507

保险索赔单证要求：

- 1、出险通知书，需加盖公章；
- 2、损失清单，需加盖公章；
- 3、被保险人事情况说明或受损方事故处理报告，需加盖公章；
- 4、事故现场照片；被保险人营业执照复印件；
- 5、支付凭证；
- 6、维修或购置发票原件；
- 7、被保险人与主办方的光地租赁合同复印件；
- 8、保险人要求的其他单证。



## 搭建商安全承诺书

为了确保上海新国际博览中心有限公司（以下简称中心）的公共设施的安全和施工安全，维护中心宁静、安全和环境整洁，本施工单位在中心展馆内进行装修或搭、撤建工作时，承诺严格遵守下列规定：

- 一、认真贯彻国家、上海市和上级劳动保护、安全生产主管部门颁发的有关安全生产、消防工作的方针、政策，严格执行有关劳动保护法规、条例、规定，严格遵守《上海新国际博览中心展位施工作业要求（试行）》。
- 二、负责对施工人员进行安全生产培训教育，施工人员要持有上岗证，进场施工时必须戴安全帽，在2米以上高度作业时必须系安全带。要督促施工人员遵守施工安全操作规程，按照规定采取必要的安全防护和消防措施。要指派现场安全负责人，负责日常的安全检查、监督工作，并佩戴明显的标识。
- 三、严格按照中心关于展厅内外的各项操作和使用规定作业，自觉服从中心有关工作人员对装修过程的检查和监督。
- 四、施工期间严格遵守中心的各项安全、防火管理制度，如有违反愿意承担全部责任以及因此产生的一切后果。
- 五、高空作业时，施工人员需具备登高作业许可证或相应的资格证书，并有安全措施。如发生问题，施工单位将承担一切责任和由此产生的一切后果。
- 六、施工期间应保持展厅内建筑、结构、设施设备、配件的清洁、完好。如有损坏或污染，将参照中心的《建筑、结构损坏赔偿报价表》和《设施设备、配件损坏赔偿报价表》照价赔偿。
- 七、严格执行防火、防爆制度。展厅内禁止吸烟。严禁将易燃、易爆物品（如油漆、香蕉水、二钾苯等）带进场馆，严禁在展厅内动用明火、使用电炉和焊接。
- 八、严禁在消防通道内堆放物品，确保馆内消防通道、安全通道及公共走道的畅通。禁止使用国家明令淘汰的装修材料和设施。
- 九、在施工过程中，严禁出现影响建筑结构和使用安全的行为。
- 十、禁止施工人员私自承接与本摊位搭建无关的工作及擅自在场内揽活。
- 十一、禁止将摊位搭建或拆除工作转包私人、个体或无法人资格及相关资质的单位实施施工。
- 十二、切实履行个人信息保护职责。施工单位在为本单位人员及其他相关进馆施工人员申请办理相关施工证件前，已明确告知其使用个人身份证件、肖像信息等个人信息的处理目的、方式、期限以及将前述个人信息提供给本中心并由本中心处理之情况，且就前述内容已获得该人员的单独同意。未妥善履行上述职责导致的责任由本施工单位承担。

如发生违反以上承诺的行为，本施工单位愿意根据《上海新国际博览中心施工安全管理办法》接受中心、主办单位、场馆保安的处理，并承担由此造成的行政处罚、经济赔偿或其他法律责任。

摊位号码及名称：

责任人签字：

施工单位签章：

年 月 日



## 表格6 知识产权合规承诺书

致：励展博览集团和励展华百展览（北京）有限公司（举办单位）：

本单位/个人作为 2026年7月23日至7月25日 在上海新国际博览中心举行的第119届中国日用百货商品博览会的参展商，同意遵守《上海市会展业条例》、《上海市知识产权保护条例》、《浦东新区会展知识产权纠纷快速处理规定》等有关规定。自签署承诺书之日起，至本届会展结束，做出如下承诺：

- 一、按照相关法律规定对参展项目涉及的知识产权状况自行审查，不侵犯任何第三方的知识产权；
- 二、参展时携带相关知识产权权属证书及证明材料，并按照有关规定在参展项目上标记、标识；
- 三、提交的材料准确、完整，真实、合法、有效；
- 四、积极配合举办单位及行政机关、司法机关在会展期间进行的监督、检查、取证、处理等工作；
- 五、按照举办单位或者投诉机构规定的投诉程序进行投诉，不影响会展的顺利进行；
- 六、不进行恶意投诉，如因恶意投诉给举办单位或者被投诉人造成损失的，愿意承担相应的法律责任；
- 七、发生知识产权纠纷时，接受举办单位或者投诉机构的调处等工作；
- 八、经认定涉嫌侵权的参展项目，按照举办单位或者投诉机构的要求进行遮盖、撤展；
- 九、违反本承诺的，愿意接受举办单位或者投诉机构的处理。

承诺人：\_\_\_\_\_有限公司/\_\_\_\_\_ (个人)

签章：\_\_\_\_\_ (加盖公章/授权代表签名)

日期：\_\_\_\_\_

请各参展商仔细阅读以上条款，此知识产权合规承诺书将在展商证件小程序中签署。



## 表格7 展品运输指南

尊敬的参展商,

非常荣幸地告知您, **北京外运会展服务有限公司**已经被主办方委托为大会指定主场运输代理, 负责此次展会的运输服务、现场操作及展品清关。

有关展品运输事宜, 敬请联系:

**北京外运会展服务有限公司**

**联系人 Contacts:**

**国内展商 (Domestic Exhibitors)**

<b>E1-E7 馆</b>  联系人: 杨磊 先生 手机: (86) 186 1161 6836 邮箱: 1733226785@qq.com	<b>N1- N3 馆</b>  联系人: 汪涛 先生 手机: (86) 138 1702 3199 邮箱: 1223016763@qq.com
<b>W1-W5 馆</b>  联系人: 李莹 女士 手机: (86) 134 8257 4690 邮箱: 1223016763@qq.com	



## A.日程安排

收货期限	
A. 货物直接运抵展馆门口	请安排展品于展会指定布展期间运抵展馆门口
B. 货物直接运抵外运仓库	2026年 07 月 19 日前
单证提供期限	
境内展品运输委托单	2026年 07 月 19 日前
相关托运单	预定抵达上海前 5 个工作日
来程费用付清期限	2026年 07 月 19 日前

## B.收货人信息

- 接货方式 A  
收货人为参展商，联系方式须为参展商布展负责人的信息。
- 接货方式 B  
展商直接发货到外运库房

注：参展商如有货物需入仓库，应于发货前（至少 5 个工作日）联系各馆负责人，索要仓库地址。

## C.运输办法

- 为保证对参展商的服务质量，维护现场操作有序，请参展商发货前务必填妥《境内展品运输委托单》（见附件 I）并按照本运输指南中的日程安排于 2026 年 07 月 19 日前回传至我司。
- 运输标签已提供（见附件 II）。请填全其中的全部内容，并在每件货物外包装明显位置上最少加贴 2 张标签，方可发货。
- 发货前参展商未与我司联系、展品无运输标签，我司均可拒绝收货。
- 回程展品在展会结束后，且已包装完毕后，与现场工作人员填写回运委托单，并现场丈量实际货物尺寸，确认费用后进行操作。

## D.展品包装

- 建议参展商将货物包装成箱，以便回运时使用。为保证货物在多次运输装卸中不被损坏，请将包装箱内填满、加固并有支撑。外运不接受任何因包装箱不适合而造成损坏的索赔。
- 为降低货物丢失、损坏及晚到的风险，请避免将货物包装得过小（建议每个包装箱的体积大于 1 立方米，例如：1 米×1 米×1 米）。建议参展商可将若干小纸箱合并在一个坚固的大箱中发货。
- 由于货物在展览会运输操作期间将反复被放在户外，包括展览场地的露天仓库，因此建议包装箱应足够结实并可防雨。不建议使用不可重复装卸和不能重新包装的纸箱。

## E.结算条款及方式

- 付款条款



**来程费用：**请依据本运输指南内日程安排将来程账单全数支付给我司，开展期间请凭收据至我司服务台换取发票。

**回程费用：**我司将于收到全数付款后安排放货。

所有费用不得因任何索赔，反索赔或补偿而减除或延期支付。

请及时付清账单，并回传一份水单给我司。如未在如上期限内付清账单，我司有权终止服务，而不承担所产生的后果。

➤ 账户信息：

收款方名称：北京外运会展服务有限公司

人民币账号：320763166597

收款方开户行：中国银行股份有限公司北京兆丰街支行（若搜不到请汇款至中国银行股份有限公司北京市分行。）

（银行汇款手续费须由付款人支付）

## F.服务备注

➤ 凭借参展商或其指定代理的书面授权，我司将代表参展商完成展品开箱、装箱和交付等工作。参展商代表需于布展及撤展期间到现场指导展品就位、拆箱、再包装操作。如因参展商没有提供明确指示或未及时到达现场，而造成延误及/或额外费用，我司将不负任何责任。

➤ 在布展及撤展期间，所有现场工作必须由我司现场人员操作。如果因参展商代表擅自行动，造成的后果及/或损失，我司将不负任何责任。

➤ 本公司所有服务及操作均按照本公司的标准营业条款进行，该条款在部分情况下，豁免或限制本公司之责任。条款全文备索。

➤ 无论在展会开始前、展会期间或展览结束后，无论全部或部分使用本公司的服务，及/或 以口头、书面或行为方式所提出的额外服务要求，都表示您已清楚并接受上述各项条款。



## 境内展品操作项目及收费标准

### 一、来程（特殊、危险展品价格另议）

#### 1. 市内运输（从上海仓库至展台）

单证处理，将展品自上海仓库运至展台。（自仓库提货至展台，协助开箱，展品安放就位，不包括组装及第二次定位，运送空包装箱及包装材料至展馆户外堆放处。）

基本服务费	人民币250.00/立方米（1.5/公斤）
每次最低收费	人民币500.00/运次/展商（300公斤）

#### 2. 现场操作

1) 在展馆卸货区卸车，将展品运至展商展台。

基本服务费	人民币90.00/立方米
每次最低收费	人民币90.00/运次/展商

2) 展览期间空箱堆放

基本服务费	人民币30.00/立方米
每次最低收费	人民币60.00/运次/展商

注：管理费包含在进出馆收费中。

### 二、回程（特殊、危险展品价格另议）：

服务内容及费率同来程（第一项）

### 三、其他费用

#### 1. 仓储费

展品抵达上海仓库后的仓储费	人民币10.00/立方米/天
每次最低收费	人民币50.00/展商
转运费，仓库运至展馆内的堆货点	人民币200.00/立方米，最低收费400元/2立方米

#### 2. 叉车及司机收费标准

3吨叉车	人民币200.00/小时（最低收费4小时）
5吨叉车	人民币300.00/小时（最低收费4小时）
10吨叉车	人民币600.00/小时（最低收费4小时）
其他吨位叉车	另行报价



### 3. 吊机收费标准

25吨吊机	人民币1000.00/小时 (最低收费4小时)
50吨吊机	人民币2,000.00/小时 (最低收费4小时)
其他吨位吊机	另行报价

#### 备注

1. 上述报价适用于国内展商的国内货物, 不含保险, 展馆加班费等或如有任何上述未提及之收费, 将再另行报价。
2. 在空运计算运费之中, 展品重量与体积比为 1000 公斤: 6 立方米(二者择高计收)。在铁路运输计算运费之中, 展品重量与体积比为 1000 公斤: 3 立方米(二者择高计收)。
3. 特别提示: 由展馆颁布的管理规定, 参展商或非指定运输商, 不得任意安排吊机及其他相关的起重工具进入展馆操作, 以此引起的任何损失或责任均由参展商自行承担。
4. 以上报价适用于一般物品, 我司将向参展商收取操作特殊物品, 如危险物品、温控物品、贵货等的附加费 100%。危险物品的定义, 请参照运单上承运商根据 IMDG Code (International Maritime Dangerous Goods Code, 适用于海运货) 或国际航空运输协会(IATA)的危险物品条例(适用于空运货)发出的声明。
5. 上述费率适用于底层展品。展品如需上下楼, 将各加收总费用的 30%。
6. 以上报价适用于大会安排时间。如需在加班时间操作, 费用另议。
7. 为保证对参展商的服务质量, 维护现场操作有序, **请参展商发货前务必填妥《境内展品运输委托单》(见附件 I), 并按照本运输指南中的日程安排回传至我司。**如果由于未能事先预告, 或不能提供准确资料造成展品驳运/现场搬运无法正常进行, 我司不能保证能即刻安排卸货、就位, 由此产生的一切责任我司概不承担, 且需加收 50%操作加急费。
8. 集装箱或封闭车厢需加收掏箱费, 请向我司索取。
9. 参展商自用汽车运沪, 请考虑到上海市区对外地车辆的行驶时间限制, 以做好准备。
10. 任何上述以外的服务报价, 请向我司索取。
11. 根据国家财政部和国家税务总局 2013 年 5 月 24 日发布的《关于在全国开展交通运输业和部分现代服务业营业税改征增值税试点税收政策的通知》(即《财税[2013] 37 号》)的规定, 营改增试点将推广至全国范围的国际货运代理/物流业和部分现代服务业, 现有已实行营改增的地区, 原规定将自新规定执行之日起废止。从 2013 年 8 月 1 日起, 我司所提供的服务将按 6%税率征收增值税。
12. 我司仅负责外包装完好交货, 内货质量、货损、短少我司不予负责。
13. 我司所收的服务费用中不包含保险费, 为维护参展商的权益, 我司提醒参展商购买全程保险(包括展览期间)。参展商请备妥保险合同或其副本, 以备可能在展览现场发现短少, 残损时申报检验之用。无论在何种情况下, 我司所承担的赔偿, 不管其原因和性质如何, 其赔偿额均不超过有关货物的价值或以货物的毛重每 1000 公斤为人民币 1500 元折算而成的数额, 并以两者中较低的为准。
14. 本公司所有服务及操作均按照本公司的标准营业条款进行, 该条款在部分情况下, 豁免或限制本公司之责任。条款全文备索。
15. 无论在展会开始前、展会期间或展览结束后, 无论全部或部分使用本公司的服务, 及/或以口头、书面或行为方式所提出的额外服务要求, 都表示您已清楚并接受上述各项条款。



## 附件 I 境内展品运输委托单

展会名称: \_\_\_\_\_  
 展会日期: \_\_\_\_\_ 展会地点: \_\_\_\_\_  
 参展商: \_\_\_\_\_  
 展厅号&展位号: \_\_\_\_\_ 联系人&手机号: \_\_\_\_\_  
 货物预计到达展馆时间: \_\_\_\_\_

一、货物具体信息:								
箱号	包装材料	展品名称	长(米)	宽(米)	高(米)	体积(立方米)	重量(kg)	备注
总计:					(件)			
二、展品拼装, 立起等特殊服务:								
机力规格		数量	使用时间			拼装耗时		
_____吨叉车								
_____吨吊机								
起重工								
a. 运输方式及服务要求:								
<input type="checkbox"/> 自行办理上述展品的进/出馆就位事宜。								
<input type="checkbox"/> 由 _____ (货运公司) 运至上海, 货运单证号: _____, 预抵上海日期: _____. 需 <b>外运</b> 安排提货及送至展馆。								
<input type="checkbox"/> 自行运至 <b>外运</b> 仓库, 货运单证: _____, 预抵上海日期: _____, 需 <b>外运</b> 安排存货及送至展馆。								
<input type="checkbox"/> 自行运至展馆, 我司委托 <b>外运</b> 提供如下服务:								
A.进馆	1、展馆门口接货 运至 展台							( )
	2、包装物料/包装箱搬运、存放							( )
	3、开箱/就位/组装							( )
B.出馆	1、展台 运至 展馆门口装车							( )



	2、展台 运至 <b>外运</b> 仓库或火车站/码头/机场/汽车货运站	( )
<p><b>我司承诺并明白如下事项：</b></p> <ul style="list-style-type: none"> <li>● 我司已经细阅并确认此份运输指南及运输收费标准，同时对本委托书所填写内容的正确性和真实性负责。</li> <li>● 我司同意外运公司所提供的一切服务皆遵照外运公司之标准营业条款执行。</li> <li>● 我司将在操作过程中进行全程指导和监督。</li> <li>● 我司明白展品运输保险（包括展品进、出馆操作）由参展商自行购买。</li> <li>● 我司明白并确认展品包装必须符合装卸作业安全和承受多次运输搬运，并适合在展会结束后再次使用。</li> <li>● 我司同意外运公司员工在展品进出馆前对展品的体积和重量进行核对及更正，并按展会运输指南的收费标准计算进出馆费用及向我司收取。</li> <li>● 如我司对展品卸车就位有特殊的要求（需要吊机或三吨以上大铲车的），或需要之服务未包含在此运输指南内，我司一定会在布展前至少 10 个工作日以书面通知我司，并注明是否使用吊机。</li> <li>● 我司将按我司日程安排，以<b>汇款方式</b>将来程账单全数汇至我司账户。</li> </ul>		

\_\_\_\_\_  
公司签章

\_\_\_\_\_  
姓名及职位（正楷）

\_\_\_\_\_  
日期



## 附件 II 运输标签

请填写其中的全部内容，并在每件货物外包装明显位置上最少加贴 2 张标签，方可发货。

<b>第 119 届中国百货用品展</b> <b>07.23-25</b> <b>上海新国际博览中心</b>			
参展企业名称:			
展馆号:		展位号:	
负责人:		联系电话:	
尺寸:		分件号  总件数	/
体积:			
毛重:		发货地:	
仓库收货地址/收货人			



## 表格8 酒店订房确认回执表

单位名称	参观 <input type="checkbox"/>	参展 <input type="checkbox"/>	展位号
单位地址	联系人姓名		
单位电话	联系人手机		
单位传真	邮箱地址		

酒店名称	入住人姓名	房间类型	房间数量	房间价格	入住日期	离店日期
接机时间		航班号	接机车型	人数	备注	
送机时间		航班号	接机车型	人数	备注	

### 展览会指定住宿接待单位:

时代龙马国际会议展览（上海）有限公司

地址：上海市徐汇区漕宝路 70 号光大会展中心 C 座 501 室

联系人：王雪女士 /刘崇艳女士

电话：189 3970 1392 / 189 3071 3670

邮箱：wangxue@sdlm.cn / liuchongyan@sdlm.cn

时代龙马预订官网：<https://sdlm.cn/Exhibition/Hotel/1330>

### 微信二维码预订:



预订投诉监督电话：王伟先生 135 8559 3980



## 推荐酒店

序号	酒店名称	星级	房型	价格	早餐	班车	地址	展馆距离	地铁口
1	上海浦东嘉里大酒店	5星	大床房	1400元	单早	无	花木路 1388 号	300 米 步行可达	7 号线-花木路站
			双床房	1600元	双早				
2	城际上海新国际博览中心酒店	5星	大床房	998 元	含早	无	龙阳路 2233 号 盈丰天地 A 座	370 米 步行可达	7 号线-花木路站
			双床房						
3	上海浦东喜来登由由大酒店	5星	大床房	928 元	含早	无	浦建路 38 号	5.6 公里 驾车约 15 分钟	4 号线-塘桥站
			双床房						
4	上海证大美爵酒店	5星	大床房	698 元	双早	酒店 班车	迎春路 1199 号	3.4 公里 驾车约 11 分钟	9 号线-芳甸路站
			双床房						
5	上海丽昂豪生大酒店	5星	大床房	638 元	含早	定点 班车	金新路 99 号	8 公里 驾车约 13 分钟	9 号线-台儿庄路站
			双床房						
6	上海星河吉酒店	4星	大床房	608 元	含早	定点 班车	秀浦路 3001 弄 1 号	12.5 公里 驾车约 18 分钟	11 号线-康新公路站
			双床房						
7	上海浦东华美达大酒店	4星	大床房	558 元	含早	定点 班车	新金桥路 18 号	7 公里 驾车约 18 分钟	9 号线-台儿庄路站
			双床房						
8	曼居酒店(上海新国际博览中心店)	3星	大床房	528 元	含早	酒店 班车	罗山路 1609 号	3.2 公里 驾车约 11 分钟	9 号线-芳甸路站
			双床房						
9	上海浦东丽晟假日酒店	4星	高级 大床房	528 元	含早	定点 班车	环龙路 55 号	5.6 公里 驾车约 11 分钟	6 号线-上海儿童医学中心站
			高级 双床房						
10	宜必思酒店(上海新国际博览中心芳甸路地铁站店)	3星	大床房	498 元	含早	无	芳甸路 200 号	3 公里 驾车约 10 分钟	9 号线-芳甸路站
			双床房						



11	上海浦江智选假日酒店	3星	大床房	478元	含早	定点班车	浦星公路800号A栋	21公里 驾车约23分钟	8号线-浦江镇站
			双床房						
12	源·智慧酒店(上海浦东北洋泾地铁站店)	3星	大床房	458元	含早	定点班车	博山路202弄1号	4.9公里 驾车约12分钟	6号线-北洋泾路站
			双床房						
			Loft	598元					
13	汉庭酒店(上海金桥杨高中路店)	商务	大床房	438元	含早	定点班车	金高路2200号	8.6公里 驾车约19分钟	9号线-金桥站
			双床房						
14	维也纳国际酒店(上海浦东机场高科东路店)	商务	大床房	388元	含早	定点班车	高科东路1862号	14公里 驾车约20分钟	2号线-创新中路站
			双床房						
15	薪米国际酒店(上海浦东国际机场乐园度假区店)	商务	大床房	358元	含早	定点班车	高科东路1832号	14公里 驾车约20分钟	2号线-创新中路站
			双床房						
16	锦江之星(上海国际旅游度假区秀沿路地铁站)	商务	大床房	358元	含早	定点班车	环桥路1160-1号	11公里 驾车约20分钟	11号线-秀沿路站
			双床房						

**酒店预订提示:**

1. 以上价格均包括服务费、早餐及增值税发票。
2. 定点班车: 展会期间部分酒店提供免费定点班车, 于开展第1天、第2天 上午: 酒店定点上车处→展馆定点下车处 (每天各1车次), 下午: 展馆定点上车处→酒店定点下车处 (每天各1车次), 第3天 上午: 酒店定点上车处→展馆定点下车处 (1车次)。具体上车地点、时间等信息, 于展前通知在我司预定酒店之展商。
3. 请将表格填写后, 邮件至我公司 wangxue@sdlm.cn / hanzhengxin@sdlm.cn / liuchongyan@sdlm.cn, 我们将会在收到邮件24小时内, 给您回复酒店确认单, 收到确认单后, 请按时完成支付预订款项, 收到款项后预订酒店成功。
4. 由于各酒店房间数量有限, 报价单有效期至7月10日。
5. 若您有其他酒店住宿需求, 我们也将竭诚为您服务。



**其他服务预订:**

1. 人员服务: 可提供翻译、礼仪、展台工作人员等服务
2. 租车服务: 可提供高级轿车、各类型客车等车辆服务
3. 会议服务: 可提供会议、宴会等全方位会议服务
4. 如有任何需求请来电咨询: 189 3970 1392 / 189 1860 7329 / 189 3071 3670



## 组委会友情提示:



# 通知

为了配合上海新国际博览中心周边货运车综合整治项目,对所有进入新国际博览中心的货车进行登记验证手续。  
请有关货运单位或司机必须根据表格要求,填写有效信息并验证,以便馆方统一管理。  
上海新国际博览中心会对进场车辆进行信息查验,并结合交通方案实施管理措施。望各单位配合!

操作流程如下:

第一步:扫描二维码关注公众号



上海新国际博览中心



会生活展馆通

第二步:  
在货车登记中  
点击登记办证

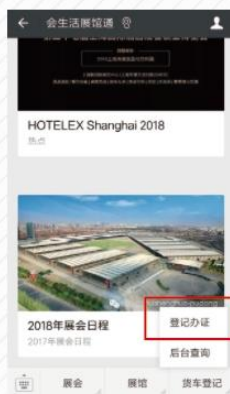

第三步:  
注册账号

第四步:  
输入手机号、  
姓名、展会信息,  
获取验证码,  
进行绑定。

### 1. 押金与管理费费用:

A. 展位施工管理费为人民币 31 元/平方米。

B. 施工管理押金费用: 36 m<sup>2</sup> (含 36 m<sup>2</sup>) 以下展位为人民币 10,000 元/展位, 36 m<sup>2</sup> 以上展位为人民币 20,000 元/展位。搭建商请于撤馆当天清理好展位垃圾并未造成损毁, 且无违反任何规定, 押金将于展后 20 个工作日返还。

C. 为转移参展商及搭建商的责任风险以及确保现场施工人员的安全保障, 每个特装展位必须在进馆搭建前, 购买符合本展会规定的责任保险, 方可办理有关报电、审图、缴纳押金等入场手续。

- 特装展台搭建高度在 4.5 米 (不含 4.5 米) 以下的单层展台, 保险服务已包含在第三方审图费用里, 无需另外缴费。关于缴纳第三方审图费用中包含的展览会责任保险, 保险内容参考表格 5 中第 4) 点。



- **特装展台搭建高度在 4.5 米(含 4.5 米)以上或双层展台，需自行购买保险，具体保险细则请参考光地/特装展位展览会责任险规定。**

2. 4.5 米及以上设计的搭建图须报展馆指定审核处审图，详见展商手册第三章 3.5 小节。
3. 标准展位展商布展办理车证流程：可凭借参展商证件到制证中心办理车证。
4. 展期花草/家具进入展馆：首先向大会指定主场承建商申请填写物品进门单并盖章，再交由现场保安复核并盖章，凭双章的花草/家具进门单进场卸货。
5. 展期货箱存放处及费用交纳请联系大会指定主场运输代理：北京外运会展服务有限公司。
6. 撤展后押金退还流程：特装展位全部清理干净后，W1-W5 馆、E1-E3 馆搭建商可凭展馆验收押金收据，到展馆南大厅主场承建商服务处办理押金条签字，E4-E7 馆搭建商可凭展馆验收押金收据，到展馆东大厅主场承建商服务处办理押金条签字，N1-N3 馆搭建商可凭展馆验收押金收据，到展馆北大厅主场承建商服务处办理押金条签字。押金将于展后 20 个工作日返还，未在展馆规定时间内撤完的押金不予退还。
7. 展馆在布展期和展期均有安保人员巡馆，请展商也留守贵司相关人员看管展位，丢失展品不予负责。
8. **鉴于 117 届展商受到假物流公司的欺骗，组委会特提醒展商注意大会指定主场运输代理为北京外运会展服务有限公司，请展商尽量使用大会的主场运输承运货物，非大会指定主场运输代理运输货物出现问题主办单位概不负责。**
9. 展期展馆禁止携带盒饭进入展馆，请广大展商周知。
10. 关于知识产权纠纷，展馆里设有知识产权办公室，一旦出现纠纷，请展商联系主办单位，由主办单位交予知识产权办公室的律师进行协调和处理。
11. 如有物品丢失，请拨打展会报警电话:021-28906110 (工作日)、021-22045494 (全日)，或前往 W4 馆的公安办公室报警，如需查看监控，请直接与警方沟通。
12. 展位搭建性质回执与楣板字数据回传请见与展商手册随寄的重要资料附页，会刊资料回传见会刊资料审核及确认单附页。
13. 如需下载相关表格电子版，请登录励展华百展览(北京)有限公司官方网站 [www.cdatf.com](http://www.cdatf.com)，或致电组委会 010-59339075，贺小姐。

14. 为保障您和他人的安全，获得更好的参展体验，展区内除轮椅，婴儿车和婴儿脚踏手推车可以进入展馆外，请展商及观众不可以携带其他种类的轮制器械和玩具车等进入展馆。





表格P1 会场内外广告宣传项目

序号	项目	尺寸 (注解)	价格
1	南大厅登记处吊旗广告	2.5*5m (宽*高)	¥ 80,000
2	南/北厅连廊地毯广告 (南大厅通往 E1 馆)	53m (长)	¥ 50,000
3	南/北厅连廊地毯广告 (南大厅通往 W1 馆)	55m (长)	¥ 50,000
4	南/北厅连廊地毯广告 (北大厅通往 W5 馆)	39m (长)	¥ 40,000
5	南大厅内广场出口广告	12*2.5m (宽*高)	¥ 60,000
6	各馆廊下广告	3*4m (宽*高)	¥ 25,000
7	内广场广告	3*4m (宽*高)	¥ 25,000
8	北大厅出口处/内广场广告位	8*4m (宽*高)	¥ 60,000
9	内广场雨廊下地毯广告位	100m (长)	¥ 20,000
10	各馆内主通道吊旗广告	5*3m (宽*高)	¥ 25,000
11	户外大型广告牌 (南广场北侧)	8*5m (宽*高)	¥ 28,000
12	户外大型广告牌 (南广场南侧)	8*5m (宽*高)	¥ 20,000
13	户外大型广告牌 (东广场、北广场)	8*5m (宽*高)	¥ 15,000
14	南大厅观众接待处广告	5*7m (宽*高)	¥ 40,000
15	南广场道旗	0.6m*1.6mH, 总 57.6 平米【60 面】	¥ 40,000
16	南广场立方体	2.2m (高), 六面	¥ 10,000
17	连廊通行门上方	2550*1980mm (宽*高)	¥ 5,000
18	南大厅顶端广告位	5*8m (宽*高)	¥ 80,000
19	矿泉水广告	96,000 瓶	¥ 150,000
20	LED 大屏幕	6.5*3.2m (宽*高), 视频分辨率: 1920*1080, MP4 或 mov 格式文件, 1 分钟播放	¥ 20,000
21	TAP 钻石贵宾休息室	资料摆放+1200*900mm (宽*高)	¥ 10,000
22	证件+吊绳广告	发行量: 160,000	¥ 198,000
23	手提袋广告	发行量: 30,000	¥ 80,000
24	进馆通道广告	6*3m (宽*高)	¥ 45,000
25	展馆内吊旗广告	3*5m (宽*高)	¥ 25,000



26	连廊条幅广告	5*0.7m (宽*高) , 双面印刷	¥20,000
27	馆间电瓶车广告	2.4*0.7m (宽*高) ) 左右侧面	¥6,000
28	标准展位升级	1 洽谈桌+4 折椅+1 饮水机+KT 背板(3*2.5m)+ 展位加高	¥3,500
29	登记处立牌广告	0.4*1.7m (宽*高)	¥3,000
30	展馆地贴广告	1*1m (宽*高) /块	¥800
31	新品展示柜 (W1 序厅)	95*105*48cm (宽*高*厚)	¥7,500
32	新品展示柜 (E1 序厅)	95*105*48cm (宽*高*厚)	¥6,000
33	新品展示柜 (W1 序厅特制)	一组 3 个; 95*245*48cm (宽*高*厚)	¥28,000
34	会刊广告 (会刊腰封)		¥20,000
35	会刊广告 (彩色封底)	210*285mm (宽*高)	¥30,000
36	会刊广告 (彩色封三)	210*285mm (宽*高)	¥20,000
37	会刊广告 (彩色内页 1P)	210*285mm (宽*高)	¥5,000
38	参观指南广告 (封二整版)	210*285mm (宽*高)	¥15,000
39	参观指南广告 (封底整版)	210*285mm (宽*高)	¥20,000
40	参观指南广告 (彩色内页 1P)	210*285mm (宽*高)	¥5,000
41	微信广告	微信订阅号推广消息	¥2,000
42	在线登记 banner		¥10,000
43	“百货汇” 小程序广告 (首页 banner 广告)		¥5,000
44	“百货汇” 小程序广告 (展商/产 品名录广告)		¥4,000
45	官方微信视频号	提供 30s 内短视频形式	¥1,000
46	官方抖音平台产品推荐	提供 30s 内短视频形式	¥1,000
47	网站展商名录页面	两个月	¥3,000
48	新品展示柜套餐 (W1 序厅套 餐)	W1 序厅新品柜+微信广告	¥7,500
49	新品展示柜套餐 (E1 序厅套餐)	E1 序厅新品柜+微信广告	¥6,000
50	南广场户外广告牌套餐 1	户外广告牌 (南侧) +会刊彩页+微信广告	¥20,000
51	南广场户外广告牌套餐 2	户外广告牌 (北侧) +会刊彩页+微信广告	¥28,000
52	南广场户外广告牌套餐 3	户外广告牌 (芳甸路侧) +会刊彩页+微信广告	¥28,000
53	户外广告牌套餐 (北广场)	户外广告牌 (北广场) +会刊彩页+微信广告	¥15,000
54	户外广告牌套餐 (东广场)	户外广告牌 (东广场) +会刊彩页+微信广告	¥15,000



**注意:**

- 广告稿必须符合以下要求: (截止日期是 2026 年 6 月 18 日)  
彩色 - 1 套分色正片及四色样稿, (jpeg, PDF or AI, CDR 等等, 要求分辨率不小于 300dpi 的图片文件或者矢量文件)
- 订单在全部付款收到后始生效。
- 请您务必将企业介绍和产品商标于 **2026 年 6 月 18 日前**发送到主办单位, 过期视为放弃。

由于参展商资料不符合印刷要求或未能在截至期前将稿件发至主办单位, 我们将不保证参展商资料刊登在会刊上。我们有权删减超过规定字数及语义不通畅的文字。

<b>呈交至</b>	<b>(请用正写或附名片)</b>
<b>励展华百展览 (北京) 有限公司</b>	授权代表_____ 展台号:_____
联络人: 张亚楠 女士	姓名:_____
电子邮件: vivian.zhang@rxglobal.com	职务:_____
联系 QQ: 2355797833	公司:_____
电话:(86) 10 5933 9331	地址:_____
传真:(86) 10 5933 9390	
<b>请保留副本以作纪录</b>	电话:_____ 传真:_____
	电子邮件:_____
	签名:_____ 日期:_____



## 表格P2 新产品推介区

致尊敬的参展商：

在市场竞争的环境中，企业的产品只有不断推陈出新，才能在市场较量中立足站稳；才能保证延续企业不断发展的生产力！为充分满足购销供需要求，2026年第119届中国日用百货商品交易会覆盖W、E全馆，将继续隆重推出新品推介区的亮点活动。在众多参展商中选择不同类别展品范围具有代表性的企业，在专业观众入馆前必经通过的E1/W1序厅通道黄金位置上，用展示柜【95\*105\*48cm（宽\*高\*厚）】的形式展出参展商的新产品。

本届百货会延续了117届的火爆形式，一年一届的百货行业盛世，相同、相近产品的参展商有上千家，如果能在专业观众入馆前就把自己的新展品展示出来，无疑体现了企业在行业内的龙头之势、创新之举，也一定会吸引众多采购商前去展位洽谈。请您珍惜这难得的机会！

如果您有意参加，请联系 010-59339413、15810174289 或 QQ：2355797838

展柜位置及示意图如下：





## 表格P3 刀具类展商安全责任书

尊敬的参展商：

主办单位针对展出刀具类展品的展商已做出如下规定及告知并且得到贵方确认：

**禁止将国家管制范围的刀具，如匕首、三棱刀、带有自锁装置的弹簧刀带入展会现场，如携带管制刀具以外的菜刀、大型水果刀、工艺品刀、陶瓷刀等具有危险性的其他刀具作为展品带入展会现场，展商需将刀具入柜上锁，或采用其他方式对刀具进行固定及保管，避免他人随意拿起或用作非展示用途（具体保管或固定方式请见附件）。现场展出的刀具如有售卖，展商需做好买方的实名登记工作。相关展商必须签署承诺书，保管刀具责任为参展商公司自身责任，如拒绝签署承诺书，组委会有权保留拒绝展出刀具的决定。**

主办单位特此再次告知，请您按要求妥善保管展位内刀具，如您在刀具展示过程中发生任何意外事故而造成人员伤亡，或因政府强制性管控致使您无法正常参展，参展商将自行承担一切责任。

展商名称：

展位号：

被告知人签字：

第 119 届中国日用百货商品交易会组委会

2026 年 3 月



附件：

### 刀具类展品保管或固定方式建议

1、标准展位展商：建议与主场搭建商租赁如下带锁高饰柜或者矮饰柜进行刀具保管。

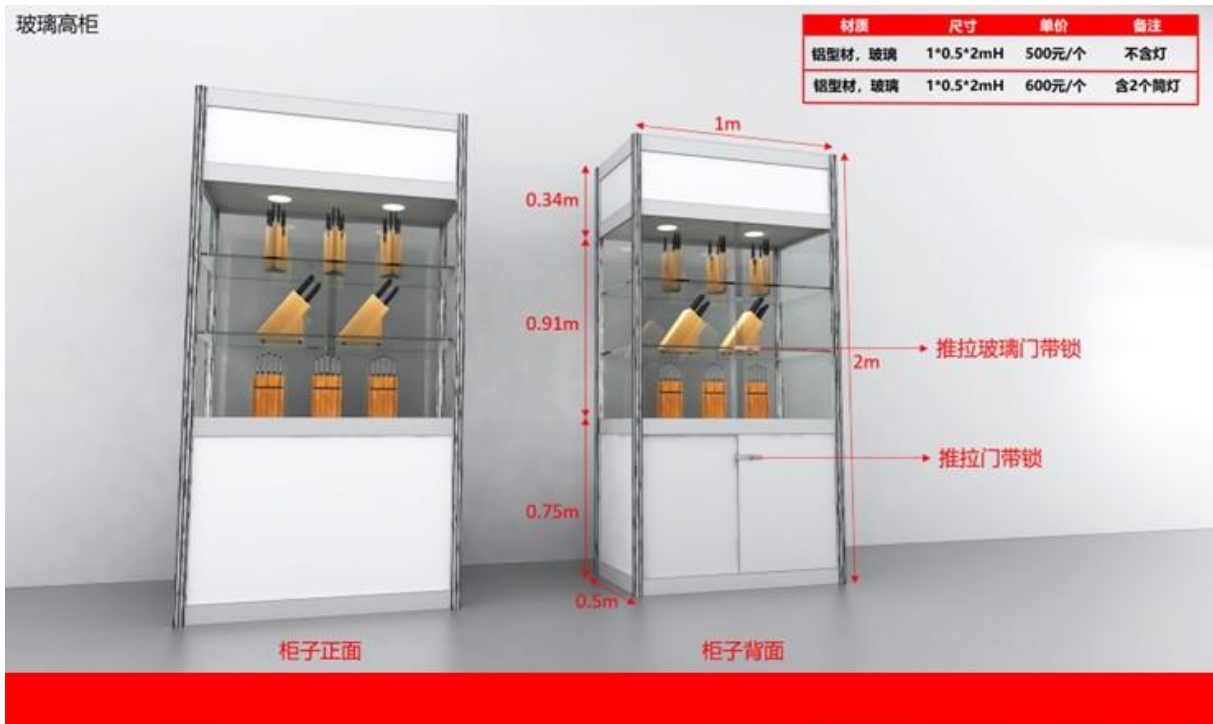



玻璃矮柜

材质	尺寸	单价	备注
铝型材, 玻璃	1*0.5*1mH	350元/个	不含灯
铝型材, 玻璃	1*0.5*1mH	450元/个	含2个珠宝灯



亚克力展示盒

材质	尺寸	单价	备注
亚克力	0.4*0.2*0.2mH	80元/个	可放置在货架或层板上

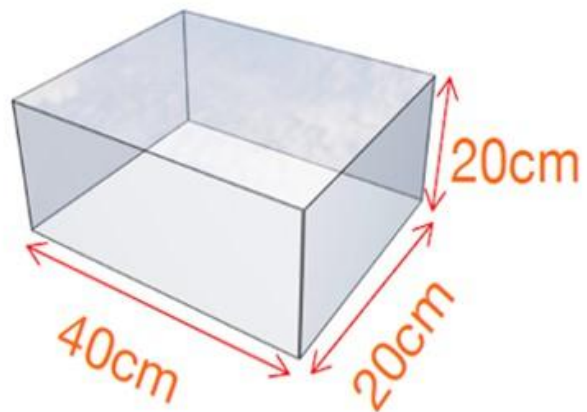
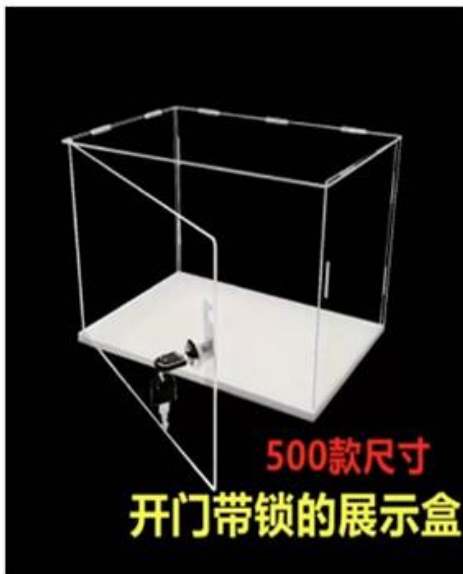

注：以上效果图仅作参考，实际搭建将视具体情况而定。



2、特装展位展商：建议要求您的展位搭建商在前期展台设计中加入带锁刀具收纳柜。

参考示意图：

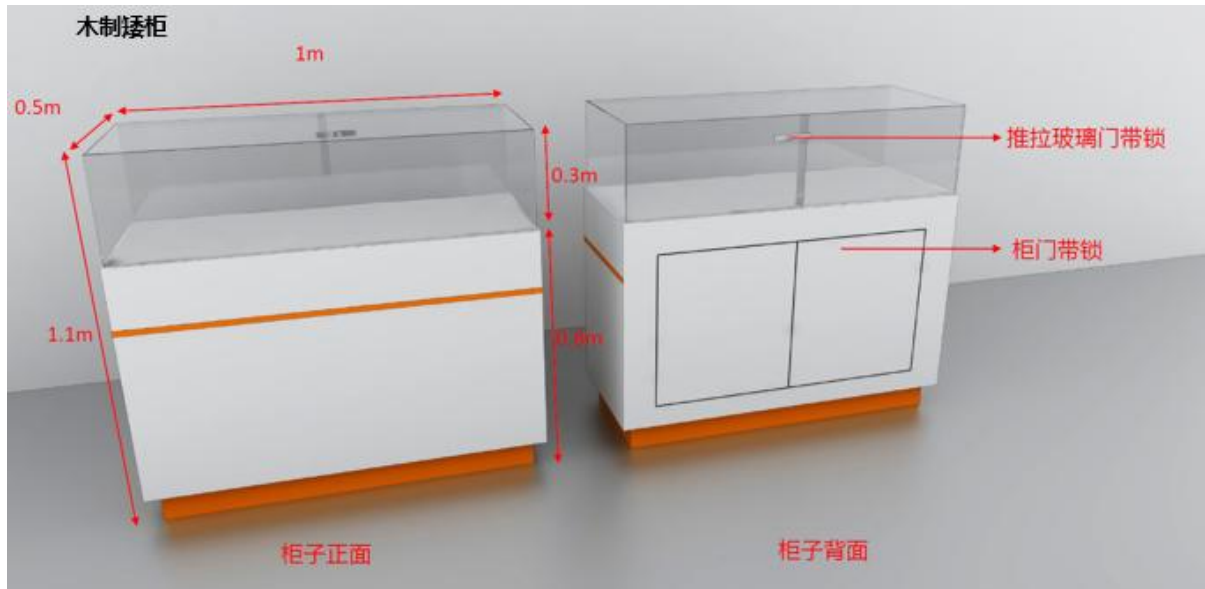



## 表格P4 标准展位升级

### 致尊敬的参展商：

每届展会现场，展位上除了琳琅满目的新品爆款吸引人眼球外，越来越多的标准展位展商也开始注重装饰自己的展位来吸引更多的买家驻足，做到产品、展位双重展出效果。而高大上的标准展位升级会使你的展位形象不输于特装展位。

第 119 届中国日用百货商品交易会 15 大展馆火力全开。组委会更是贴心为标准展位的展商提供专业、安全、省心的解决方案——**标准展位升级套餐**。

**附：所有标配家具物品不可置换，如需增加展具，另外收取租赁费(费用参考表格 3-额外家具租赁)。**

同时，在百货会官方微信平台会进行宣传推广。让你的展位在线下线上做到同步宣传，效果加倍！

如果您有意升级，请致电 010-59339413、15810174289 或 QQ：2355797838 联系  
标准展位升级示意图如下：

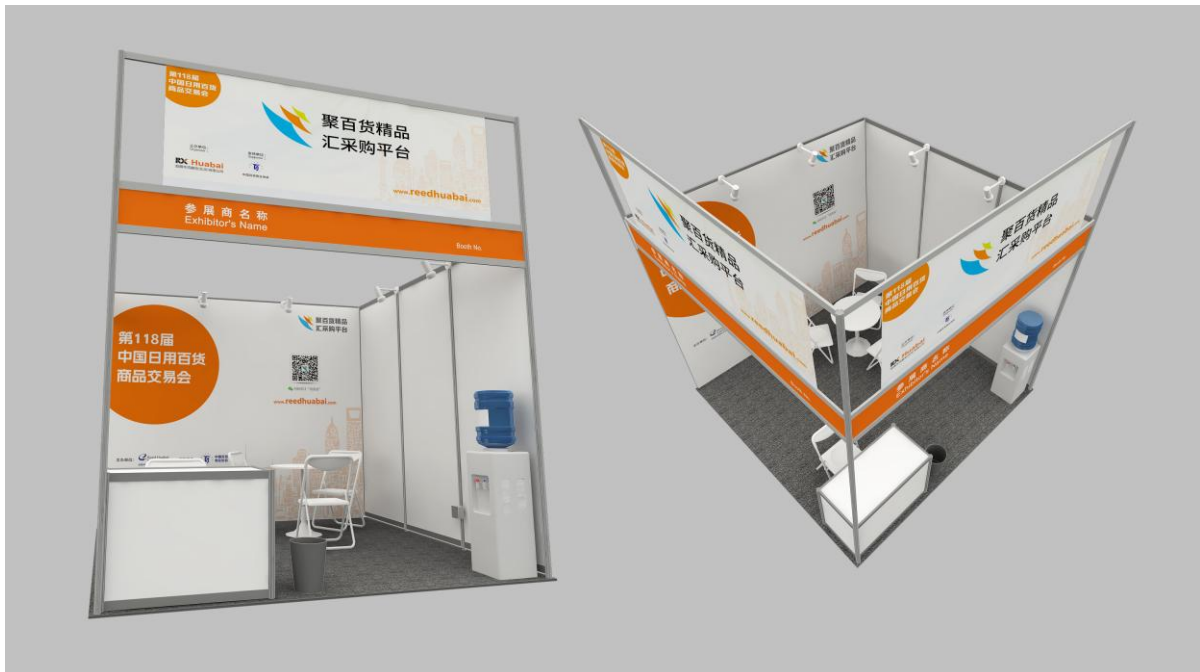

**\*本手册最终解释权归主办所有**